

SMARTHER

WI-FI
OKOSTERMOSZTÁT

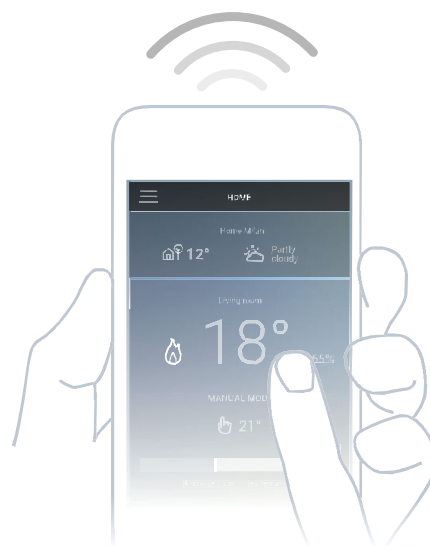

A VILAMOSSÁGI RENDSZEREK ÉS INFORMATIKAI HÁLÓZATOK
VILÁGSZINTŰ SZAKÉRTŐJE

 legrand



KÉNYELEM ÉS TAKARÉKOSSÁG BÁRHOL IS LEGYEN

Smarter -
okostermosztát Wi-Fi kapcsolattal -
egyszerű használat, mindig kapcsolatban.



Az érintőgomboknak köszönhetően a termosztát egyszerűen kezelhető.

Maximális kényelem egyetlen érintéssel, bárhol is van.

Új termosztát a piacon! Smarter.

Modern technológia, kézenfekvő használat.

Maximális kényelmet szeretne otthonában? Egy egyszerű érintéssel aktiválhatja fűtés- vagy hűtésrendszerét, és igény szerint változtathatja otthona hőmérsékletét!

Az okostelefon alkalmazáson keresztül egyszerűen elkészítheti napi vagy heti programját, még akkor is ha épp nem tartózkodik otthon.



Programok használatával csökkentheti otthona energiafogyasztását.





DÍJNYERTES DESIGN MODERN STÍLUS

Vékony, fehér, üveg hatású kialakítás: tökéletesen illeszkedik bármilyen stílusú lakáshoz és szerelvénycsaládhoz.

Elegancia és funkcionalitás néhány milliméterben:
egy egyszerűen megérthető és könnyen használható eszköz,
amely kifinomult és modern technológiát rejt magában.



Minimalista és kifinomult megjelenés:
a vékony, üveg hatású,
fehér színű kialakításának
köszönhetően bármilyen
stílusú otthonhoz
illeszkedik.



A fémhatású jelzőcsík
amellett, hogy
karakteresebbé teszi az
eszközt, az új "Boost"
funkció informatív
elemeként is szolgál.



A dekoratív és informatív,
diszkrét fehér fényű kijelző
segíti a felhasználót a
funkciók megértésében és
használatában.



A Smarther okostermosztátot az **iF Design Award 2017** díjjal is kitüntették, ezzel
elismerve a gyártó képességét a technológia és design megfelelő kombinálására.

MIRE KÉPES A LEGRAND OKOS TERMOSZTÁTJÁVAL?



Az okostelefon alkalmazás segítségével vezérelheti otthona hőmérsékletét - bárhol, bármikor.

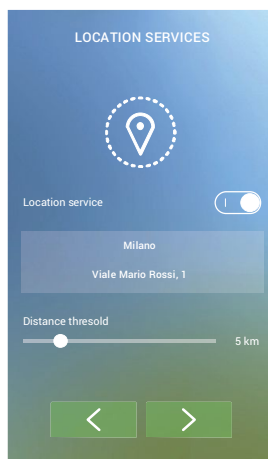
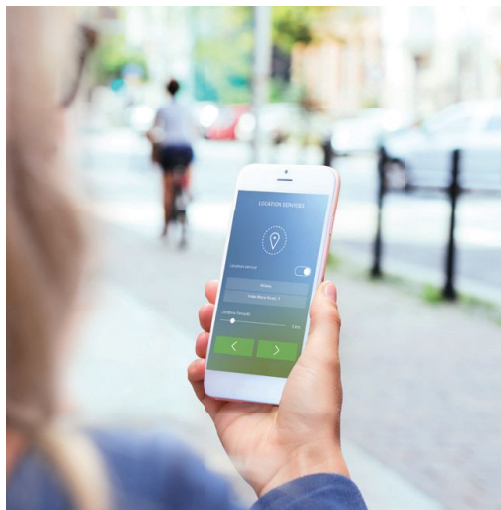

HELYMEGHATÁROZÁS

Az alkalmazásnak köszönhetően a termosztát tudja, hogy merre jár, ezzel elősegítve a legtakarékosabb program kiválasztását. Ha a szokásosnál előbb indul el otthonából (pl. 8 órakor 9 óra helyett) az alkalmazás egy automatikus üzenettel feljánlja a fűtés korábbi kikapcsolását.

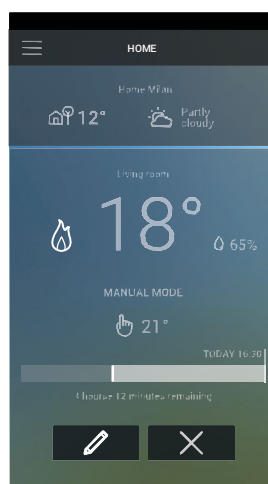

KÉZI VEZÉRLÉS ÉS AZ ALKALMAZÁS HASZNÁLATA

Az alkalmazáson keresztül távolról is vezérelheti a termosztátot, az automatikus programtól függetlenül (ha például néhány napig nem tartózkodik otthon).



L'Égrand



A "Boost" mód
nem pazarolja az
energiát, ugyanis
biztos lehet
abban, hogy
a boost ciklus
végén fűtés- vagy
hűtésrendszere
kikapcsol.

BOOST

EGY FUNKCIÓ
A NAGYOBB KÉNYELEM
ÉRDEKÉBEN

Érje el azonnal a kívánt kényelmet.

Aktiválja a fűtést vagy hűtést egy meghatározott idő erejéig, a beállított program profiltól és a szobahőmérséklettől függetlenül.

AZ OKOSTELEFONON

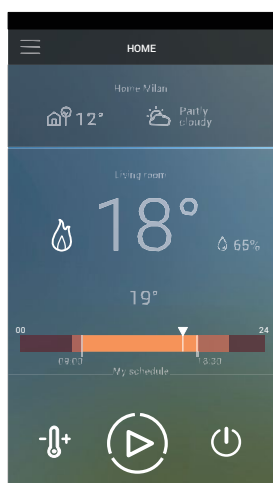

Érintse meg a "Boost" funkció ikonját.

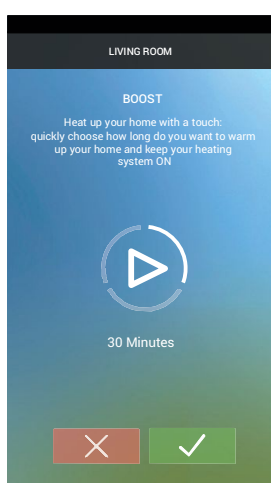

Válassza ki mennyi ideig maradjon aktív (30, 60 vagy 90 perc) majd erősítse meg a választást. A fűtés (vagy hűtés) bekapcsol.

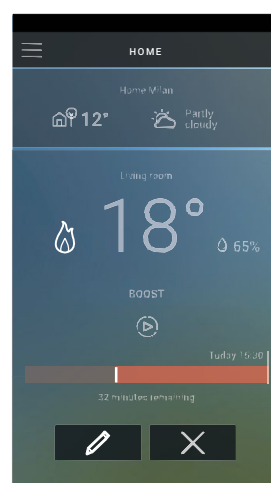

A piros sáv jelzi, hogy a "Boost" funkció aktív. Bármikor megszakíthatja a folyamatot az "X" ikon megérintésével.

A TERMOSZTÁTON



Érintse meg a "Boost" funkció ikonját.



Válassza ki mennyi ideig maradjon aktív (30, 60 vagy 90 perc) majd erősítse meg a választást. A fűtés (vagy hűtés) bekapcsol.



A piros sáv* jelzi, hogy a "Boost" funkció aktív. Bármikor megszakíthatja a folyamatot az "Boost" ikon megérintésével.

* A piros sáv a "Boost" funkció hátralévő idejét jelzi, így mindig láthatja, hogy még mennyi ideig aktív.

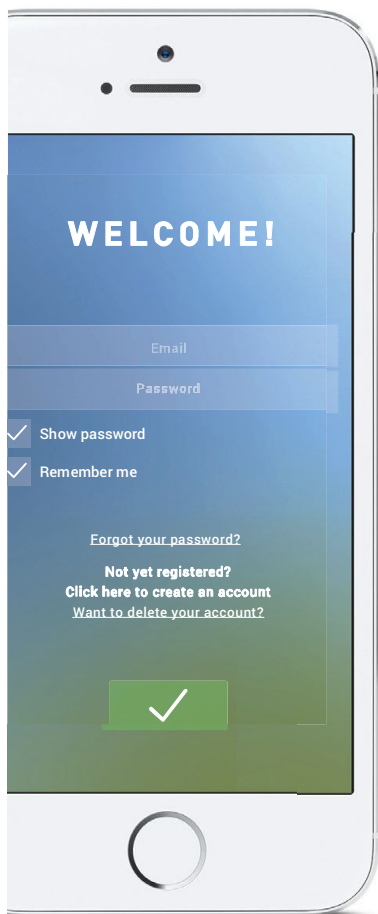

Telepítse az alkalmazást és mindössze három lépés után használhatja is termosztátját

1. HOZZA LÉTRE FELHASZNÁLÓI FIÓKJÁT

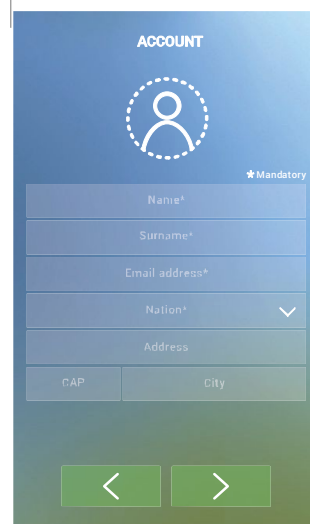

APP

Az okostelefon alkalmazás segítségével lehetséges:

- távolról vezérelni a termosztátot, könnyen és egyszerűen;
- napi/heti programokat létrehozni, módosítani;
- frissíteni a termosztát rendszerprogramját (firmware)

Egy termosztátot több felhasználó is képes vezérelni, amennyiben feltelepítik az alkalmazást okostelefonjukra. Továbbá, a Legrand Cloud-nak köszönhetően személyes adatait és funkcióit maximális biztonsággal kezelheti.

Mi történik, ha nincs internet kapcsolat?

A termosztát továbbra is működik, követve a beállított programot. Ilyen esetben az alkalmazás távolról nem használható, de az otthoni Wi-Fi-hálózatra kapcsolódva helyileg továbbra is működik.



A Legrand Thermostat alkalmazás ingyenesen letölthető:



2. CSATLAKOZTASSA A TERMOSZTÁTOT OTTHONI WI-FI-HÁLÓZATÁHOZ

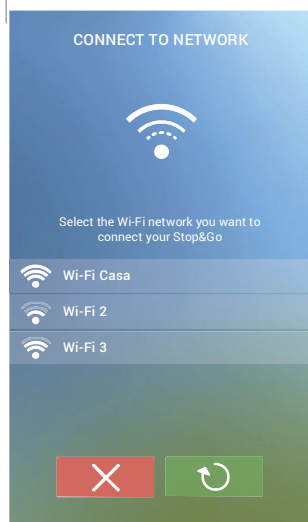

3. VÁLASSZA A PROGRAM VÁRÁZSLÓT A HETI PROGRAM LÉTREHOZÁSÁHOZ

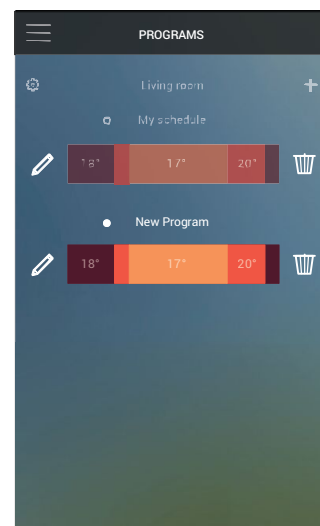
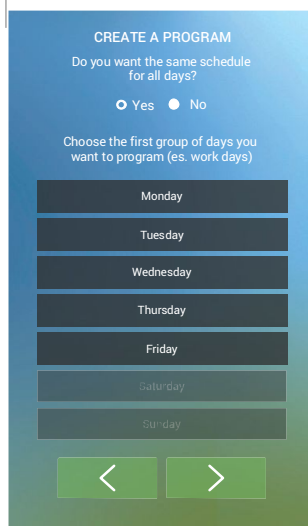

PROGRAMOZÁS ÉS KEZELÉS? AZ ALKALMAZÁSSAL AZ EGÉSZ NAGYON EGYSZERŰ.

TÖBB TERMOSZTÁT? TÖBB LAKÁS?

- több eszközt egy lakáson belül (a rendszer zónákra osztásával)

- több eszközt különböző épületekben (pl. otthoni termosztát és nyaraló termosztátja)

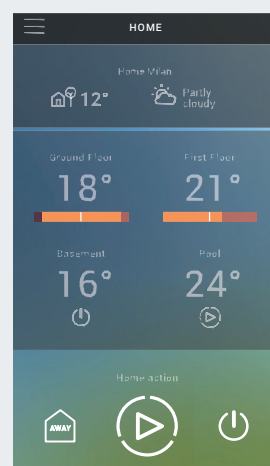
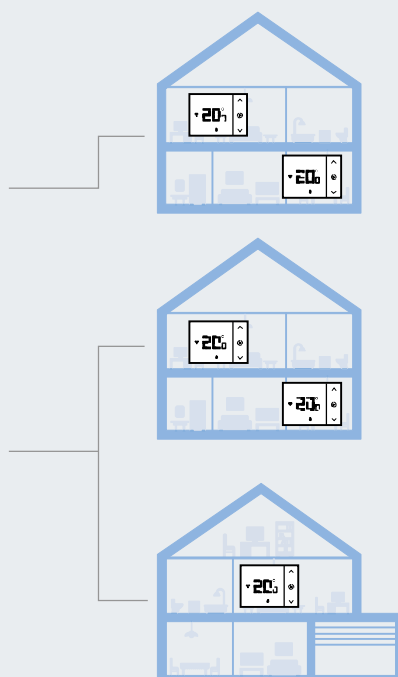

Több termosztát kezelése

RÖGZÍTÉSI MÓDOK

SÜLLYESZTETT termosztát



Kat. szám 0 490 36



Termosztát
sülyesztett
szereléssel

Kat. szám 0 800 21 Batibox
sülyesztődobozba is szerelhető

FALON KÍVÜLI termosztát



Kat. szám 0 490 37



Termosztát
falon kívüli
szereléssel

Könnyen lecserélheti régi termosztátját, legyen az süllyesztett vagy falon kívüli szerelésű, akkumulátoros* vagy 230 V~ hálózati feszültséggel működő

Könnyű szerelésének köszönhetően az új termosztát ideális megoldás **új kivitelezésekhez és felújításhoz (régi termosztát cseréje) is egyaránt.**

Legyen szó süllyesztett vagy falon kívüli szerelésről, a termosztát egyszerűen telepíthető.

Meglévő akkumulátoros tápellátású termosztát cseréjekor szüksége lesz két vezetékre a 230 V~ hálózati feszültség számára



* Megjegyzés: akkumulátoros termosztát cseréje esetén szükséges a 230 V~ tápellátást biztosító vezetékek kiépítése

JELLEMZŐK**Előnézet**

Információs terület
(hőmérséklet, beállítások,
páratartalom)

Wi-Fi kapcsolat

Értesítési terület
(fűtés/hűtés, be-/
kikapcsolt állapot,
üzemmód)

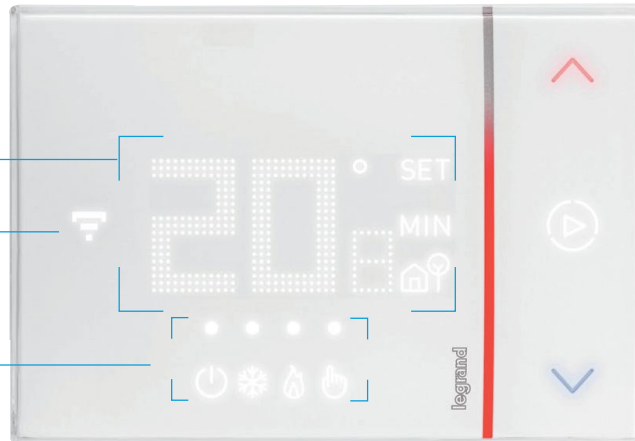

Hőmérséklet
beállítása
manuális
üzemmódban

Hátulnézet

SÜLLYESZTETT
KIVITEL (0 490 36)

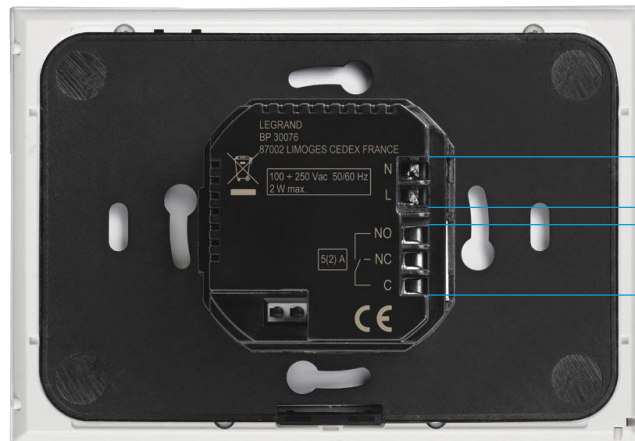

Tápellátás (230 V~)

Relé kontaktusok
(váltóérintkező; fűtés,
hűtés vezérléséhez)

FALON KÍVÜLI
KIVITEL (0 490 37)

Tápellátás (230 V~)

Relé kontaktusok
(váltóérintkező;
fűtés, hűtés
vezérléséhez)

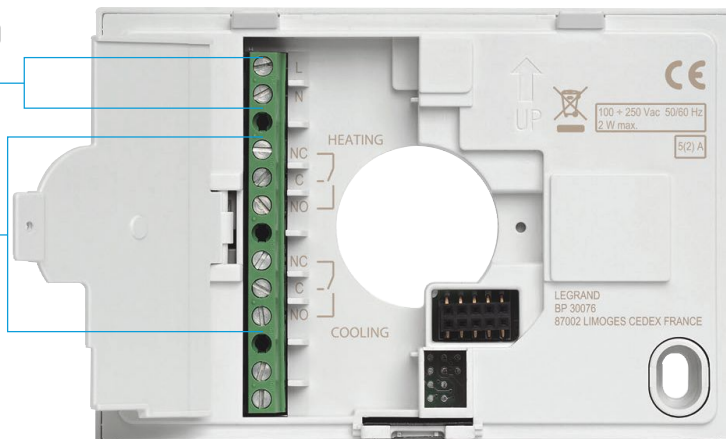

Smarther

okos termosztát Wi-Fi csatlakozással



0 490 36



0 490 37

Csom.	Kat. szám	Wi-Fi okos termosztát
		<p>A Smarther okos termosztát - a dedikált okos telefon alkalmazással együtt használva - lehetővé teszi otthona hőmérsékletének pontos beállítását és megfigyelését; a programozás és a funkciók aktiválásának többsége az alkalmazáson keresztül történik.</p> <p>Wi-Fi csatlakozásának köszönhetően távolról is programozható és vezérelhető, továbbá a szobában mért hőmérsékletet és páratartalmat is megjeleníti.</p> <p>A kívánt hőmérséklet helyileg (kézi vezérlés) is beállítható, valamint aktiválható a "Boost" funkció, ami a mért és beprogramozott hőmérséklettől függetlenül egy limitált ideig aktiválja a fűtés-/hűtésrendszert (30, 60 vagy 90 perc).</p> <ul style="list-style-type: none"> - Tápellátás: 100 - 250 V~, 50/60Hz; - Fogyasztás: max. 2 W; - Max. vezeték keresztmetszet: 1,5 mm²; - Hőmérséklet mérési tart.: 0°C - 50°C; - Hőmérséklet beállítási tart.: 5°C - 40°C; - Hőmérséklet lépésköz: 0,5°C; - Potenciálmentes kimenet, 5(2) A
1	0 490 36	<p>Sülyesztett szerelésű kivitel</p> <p>1 váltóérintkezős, potenciálmentes kimenettel</p>
1	0 490 37	<p>Falon kívüli szerelésű kivitel</p> <p>2 váltóérintkezős, potenciálmentes kimenettel</p>

MÉRETEK [mm]

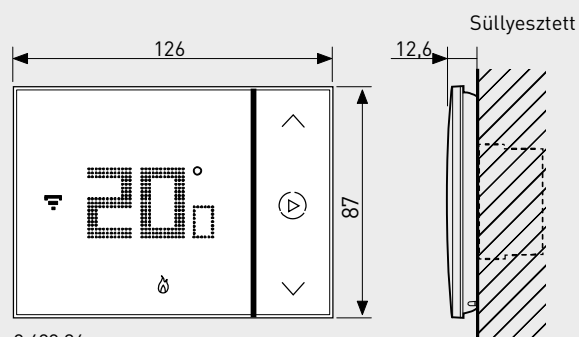

0 490 36

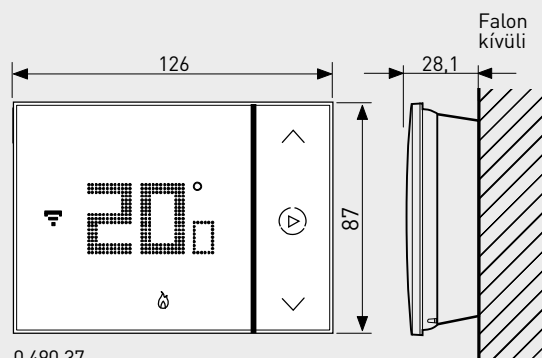

0 490 37



További információkért a Smarther Wi-Fi okos termosztátról keresse fel honlapunkat (www.legrand.hu)





Legrand Kereskedelmi Iroda
1097 Budapest, Gubacsi út 6/B.
Tel.: 06-1/505-8510

Legrand Zrt.
6600 Szentes, Ipartelepi út 14., Pf. 10
Tel.: 06-63/510-200



Műszaki Szaktanácsadás
zöldszám: **06-80/204-186**