

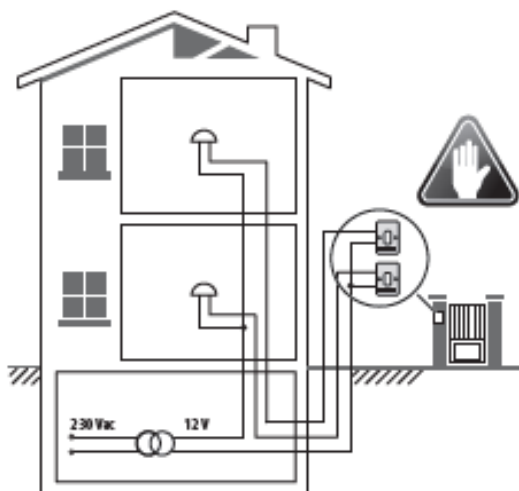



**FIGYELEM:** A telepítést, a beállítást, az üzembe helyezést és a karbantartást szakképzett személynek kell elvégeznie

## Videó kaputelefon szett



- **Régi rendszer kapcsengővel**  
Meglévő rendszer 3 vezetékkel és csak hívás funkcióval.

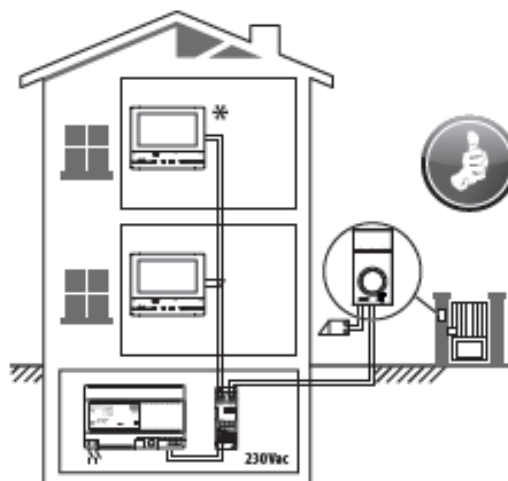

- **Új kaputelefon rendszer**  
A 2 meglévő vezeték módosítása nélkül kialakított rendszer; hívás, videós beltéri egység és elektromos ajtózár.
- \* Külön vásárolható

• Vezetékek és távolságok (mm<sup>2</sup>)

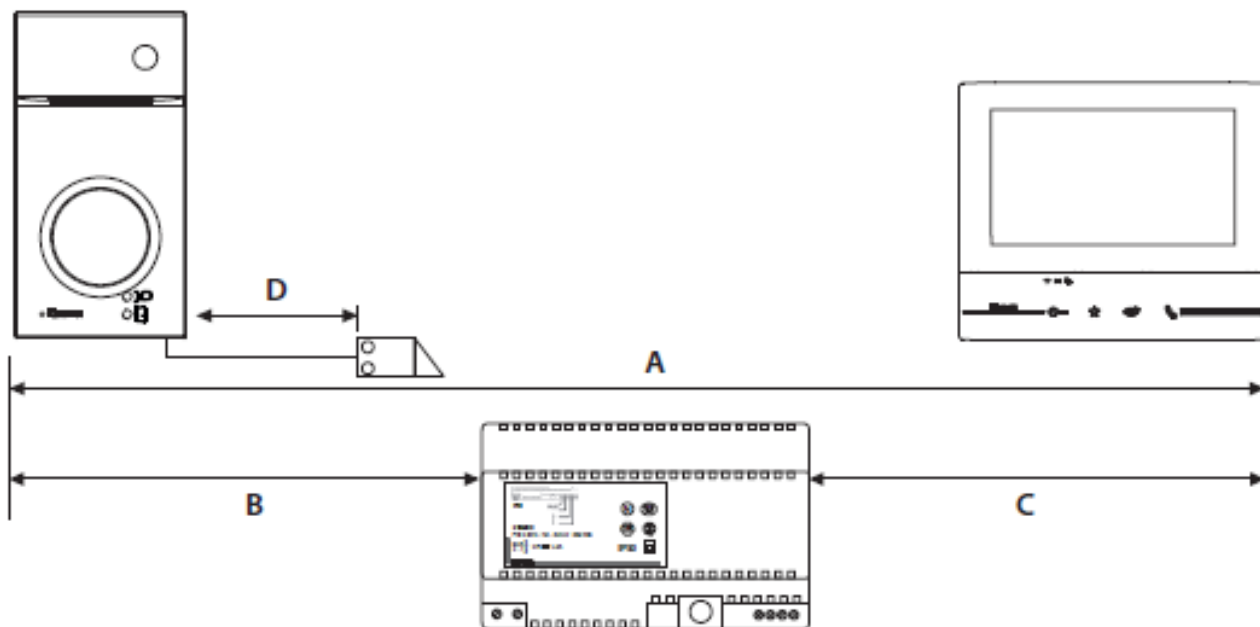

	BTicino L4669 0,35 mm <sup>2</sup>	BTicino C9881U/5E AWG24 UTP5 0,28 mm <sup>2</sup>	BTicino 336904	Egy PTT 278 TP 0,28mm <sup>2</sup>	Egy SYT + Digitális TP 5/10	Egy SYT + Num TP 5/10	GIGA TW CAT5E AWG24	One SYT + Num TP 8/10	Vezeték ARB.6060- 1 6/10	Vezeték EV6R 6/10	1 mm <sup>2</sup>
A	50 m	140 m	145 m	200 m	200 m	150 m	200 m	200 m	50 m	-	-
B	50 m	115 m	80 m	200 m	115 m	80 m	200 m	200 m	50 m	-	-
C	50 m	100 m	65 m	200 m	100 m	65 m	200 m	200 m	50 m	-	-
D	50 m	30 m	-	50 m	30 m	-	-	-	-	-	100 m

# Videó kaputelefon szett

- Bekötési ábra egy lakásos családi házhoz

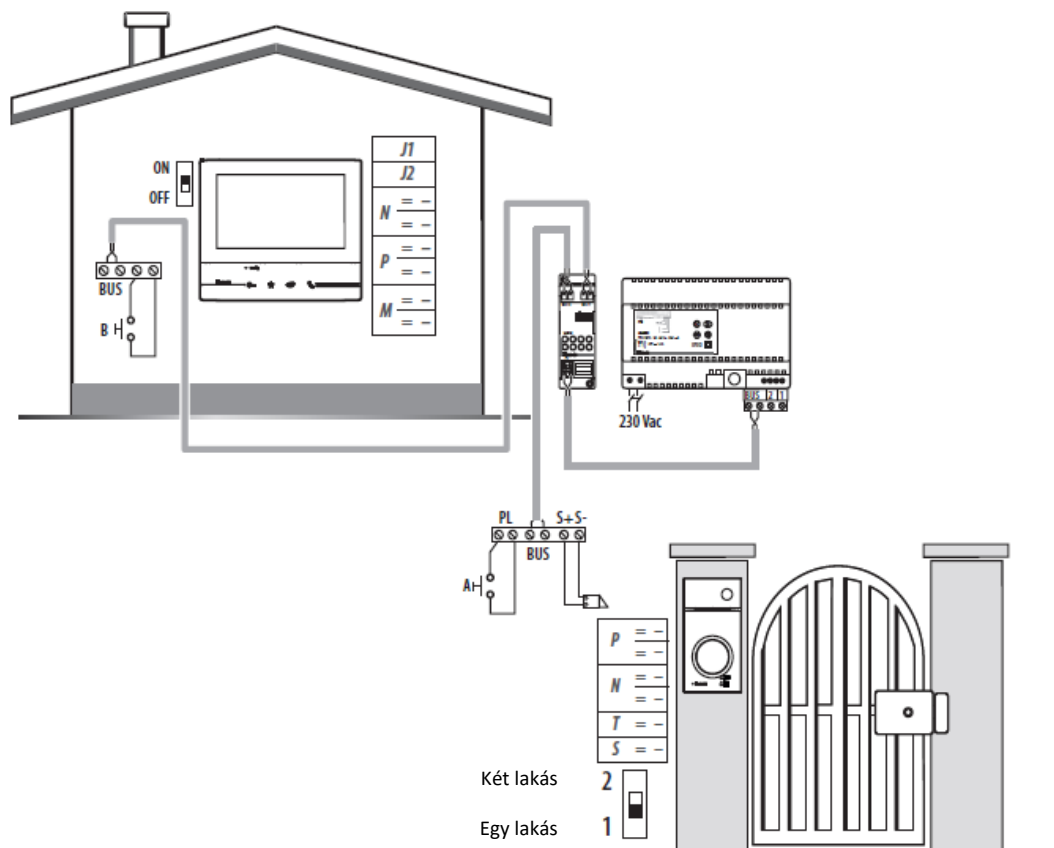

- A | Ajtózár feloldó nyomógomb
- B | Emelet hívása.
- S+S- | 18V, 4 A impulzus. 250 mA tartóáram (maximum 30 Ω)

- Bekötési ábra kétlakásos családi házhoz

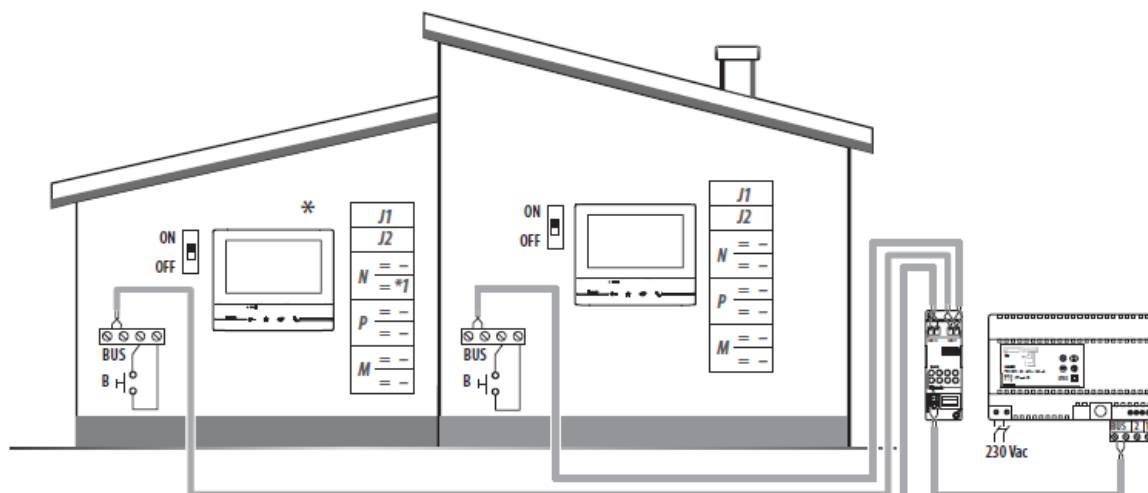

\*

- a második beltéri egységet és a 3501/1 konfigurátort külön kell megvásárolni.

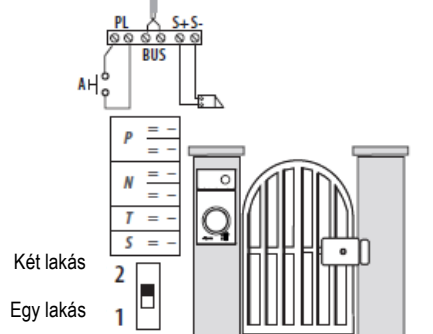

**Megjegyzés:** lehetséges csak egyetlen Classe300X készüléket telepíteni minden egyes Wi-Fi (SSID) hálózathoz

- A | Helyi ajtózár feloldó gomb.
- B | Emelet hívása.
- S+S- | 18V, 4 A impulzus. 250 mA tartóáram (maximum 30 Ω)

# Videó kaputelefon szett

- Bekötési ábra kétlakásos családi házhoz 2

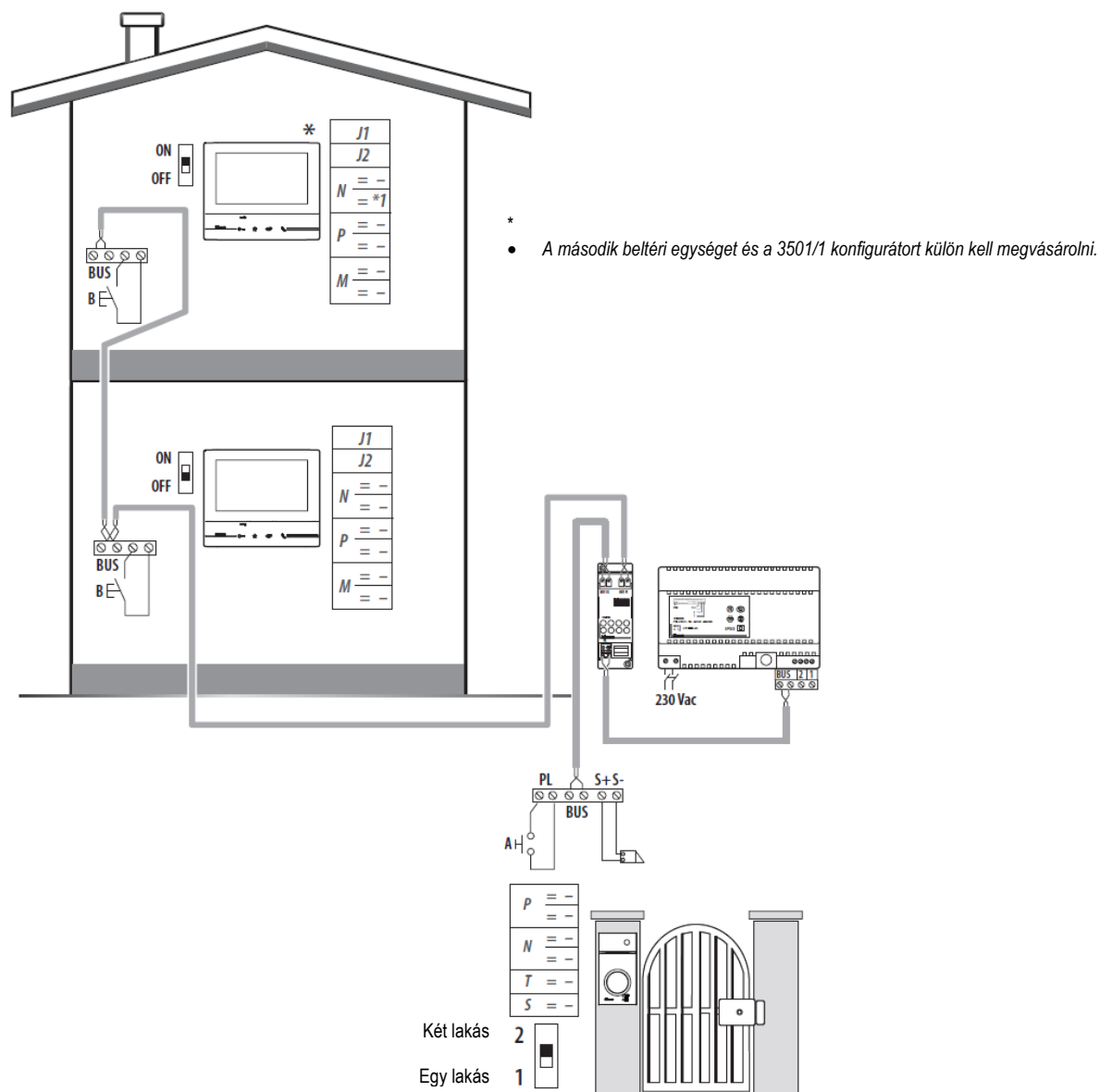

**Megjegyzés:** lehetséges csak egyetlen Classe300X készüléket telepíteni minden egyes Wi-Fi (SSID) hálózathoz

- **Ajtózár relé opció**

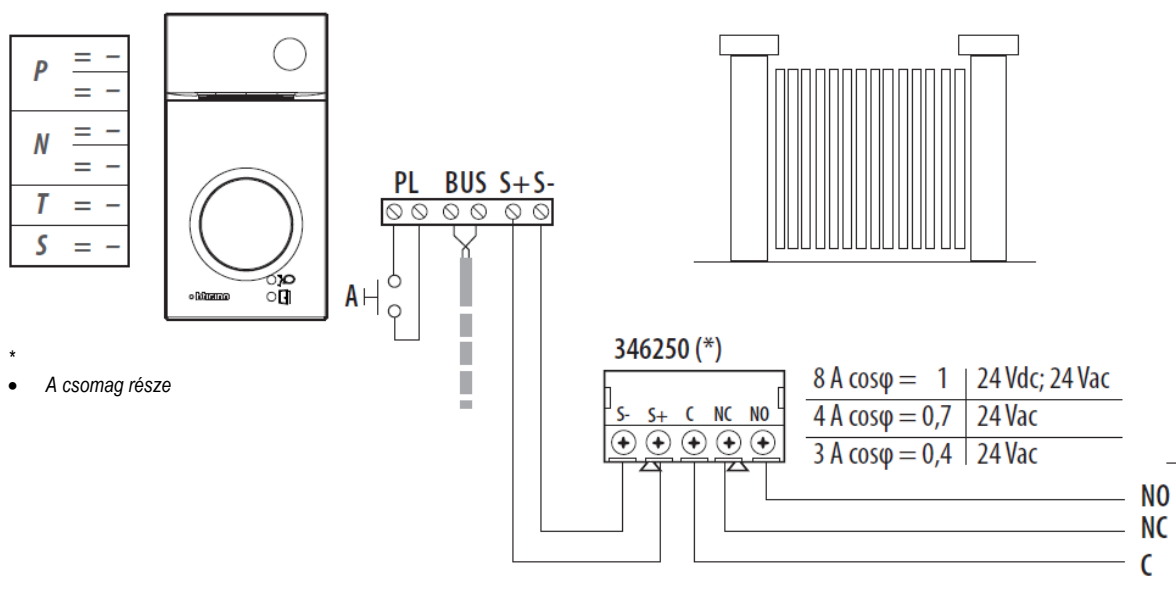

- **A** | Helyi ajtózár feloldó gomb.
- **S+S-** | 18V, 4 A impulzus. 250 mA tartóáram (maximum 30 Ω)



# Videó kaputelefon szett

- Méretek

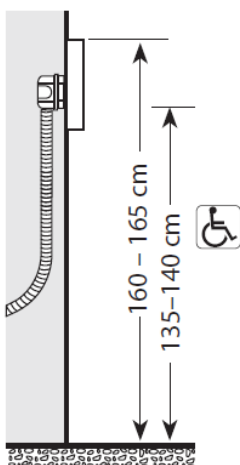
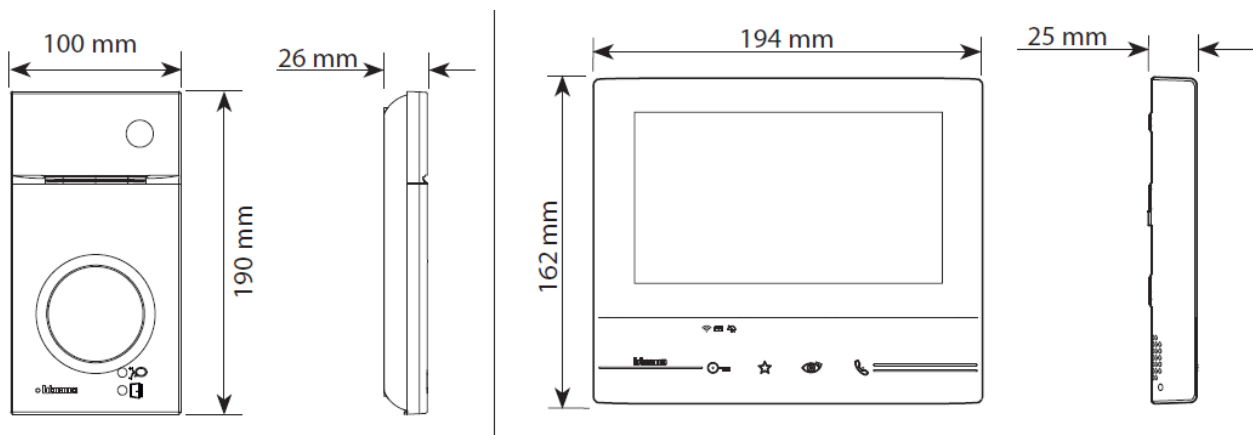

- Ajánlott magasság, kivéve, ha az előírások másként nem rendelkeznek.

- Látótér.

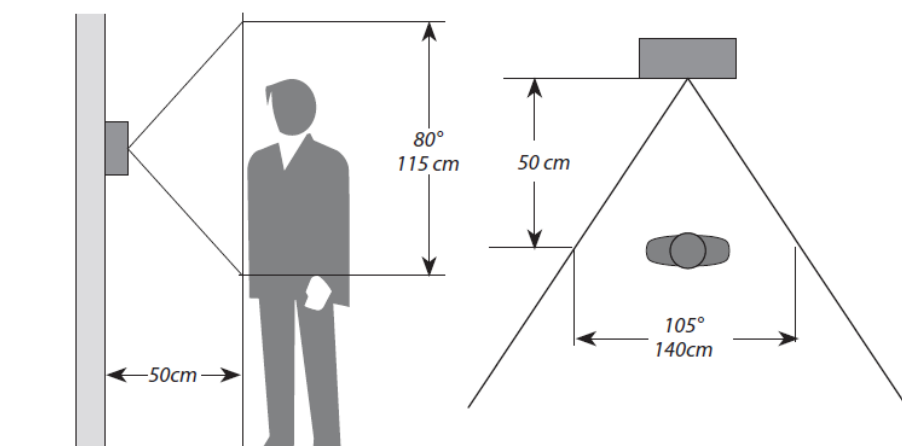

- **Kaputábla**

- 1** - Kamera
- 2** - Látótér megvilágító LED
- 3** - Csatlakoztató kapcsok
- 4** - Hívás gombok
- 5** - Kulcskártya olvasó antenna
- 6** - Aktív kapcsolat LED
- 7** - Nyitott ajtót jelző LED
- 8** - Mikrofon
- 9** - Mikrofon beállítás
- 10** - Hangszóró beállítás
- 11** - Egy lakás/két lakás kapcsoló
- 12** - Kulcskártya programozó gomb/Alaphelyzetbe állítás
- 13** - LED panel a hívás gombok megvilágítéséhez
- 14** - Konfigurátor csatlakozó
- 15** - Fényerő érzékelő éjszakai háttérvilágításhoz
- 16** - Hangszóró

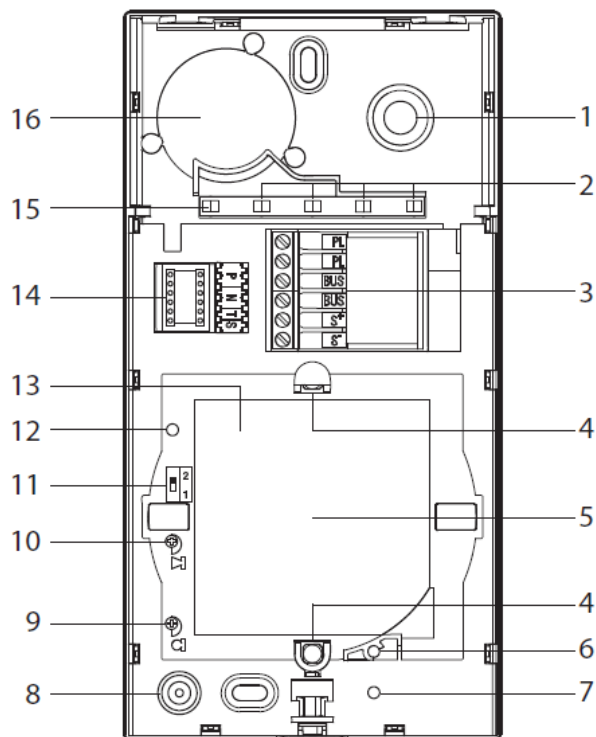

# Videó kaputelefon szett

- Videós beltéri egység

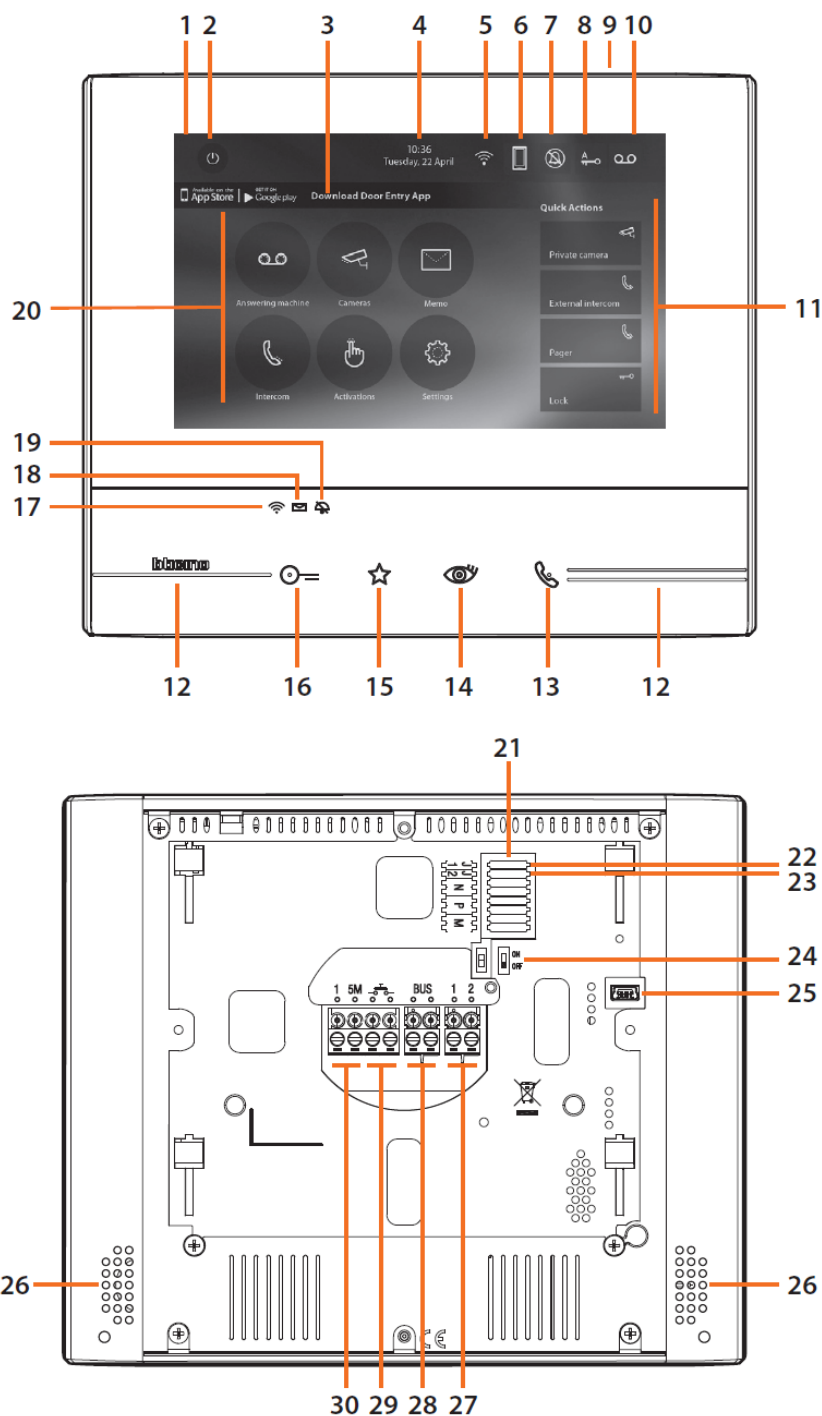



A képen a készülék minden funkciója engedélyezett. Kattintson a telepítési útmutatóra, amely ismerteti, hogyan engedélyezheti az egyes a funkciókat.

**Az útmutatók teljes terjedelmükben a weboldalon tekinthetők meg: [www.bticino.com](http://www.bticino.com)**

- 1 - 7" -os (érintőképernyős) kijelző
- 2 - KIKAPCSOLÁS gomb
- 3 - Alkalmazás:  
érintse meg a kijelző információs oldalát, ahol megtalálja a készülékéhez csatlakoztatható KAPUTELEFON alkalmazás letöltését lehetővé tévő QR kódot.
- 4 - Dátum és idő
- 5 - Wi-Fi csatlakozás
- 6 - Készülék/alkalmazás társítása és a hívás átirányítás engedélyezése/tiltása
- 7 - Csengő kiiktatás
- 8 - Iroda aktiválás
- 9 - Mikrofon
- 10 - Üzenetrögzítő aktiválás
- 11 - Gyors műveletek
- 12 - Tapintható vezérlés vakok számára
- 13 - Kapcsolódás gomb:  
Bejövő hívás esetén a zöld LED villog. Aktív hívás esetén a zöld LED folyamatosan világít
- 14 - Automatikus bekapcsolás/Beszéd:  
A gomb megnyomásakor a piros LED bekapcsol
- 15 - Kedvencek gomb:  
A gomb megnyomásakor a piros LED bekapcsol (Alap konfiguráció = LÉPCSŐHÁZVILÁGÍTÁS. Egyéb beállításokkal kapcsolatban tekintse meg a következő oldalakon található konfigurációs táblázatot.)
- 16 - Ajtózár feloldó gomb:  
A gomb megnyomásakor a piros LED bekapcsol
- 17 - Wi-Fi állapot:  
Piros LED jelzőfény villog = a Wi-Fi aktív, de nincs csatlakoztatva a hálózathoz; piros LED jelzőfény nem világít = tiltott vagy megfelelően működő Wi-Fi; Zöld LED jelzőfény folyamatosan világít = a Classe 300X készülék adatcserét folytat a KAPUTELEFON alkalmazással (hívás átirányítás, automatikus bekapcsolás, konfiguráció)
- 18 - Üzenet állapot  
Piros LED villog = új olvasatlan jegyzet(ek) vagy üzenet(ek) az üzenetrögzítőn
- 19 - Csengő kiiktatás állapot:  
Piros LED világít = Hívás csengő tiltva
- 20 - Funkciók (csak a beállított funkciók ikonjai jelennek meg)
- 21 - Konfigurátor helye (Lásd a „Konfigurátor funkciók” részt)
- 22 - J1 konfigurátor: távolítsa el a kiegészítő tápegységet (1 és 2 kapcsok), ha van ilyen
- 23 - J2 konfigurátor: a megfelelő működtetés érdekében ne távolítsa el
- 24 - Vonalmegszakítás BE/KI mikro-kapcsoló
- 25 - Mini USB csatlakozó a készülék Firmware frissítéséhez
- 26 - Hangszóró
- 27 - Kiegészítő tápegység kapcsok (1-2)
- 28 - 2 VEZETÉKES SCS/BUS CSATLAKOZÁS KAPCSAI
- 29 - Kapcsok a () szint nyomógombhoz történő külső hívás csatlakoztatásához
- 30 - További csengő csatlakozás kapcsai (→) Ponttól-pontig csatlakozások szükségesek a további csengők kapcsain

**Megjegyzés:** Amikor a KAPUTELEFON alkalmazást csatlakoztatják a rendszerhez (pl. hívás megválaszolása, kaputábla megjelenítése stb.) akkor az ajtózár feloldó gomb és a kedvencek gomb (lépcsőházvilágítás vagy ajtózár közvetlen vezérlése funkciókra konfigurálva) segítségével elvégzett műveleteken kívül semmilyen művelet nem végezhető.



- *Kaputábla telepítése*

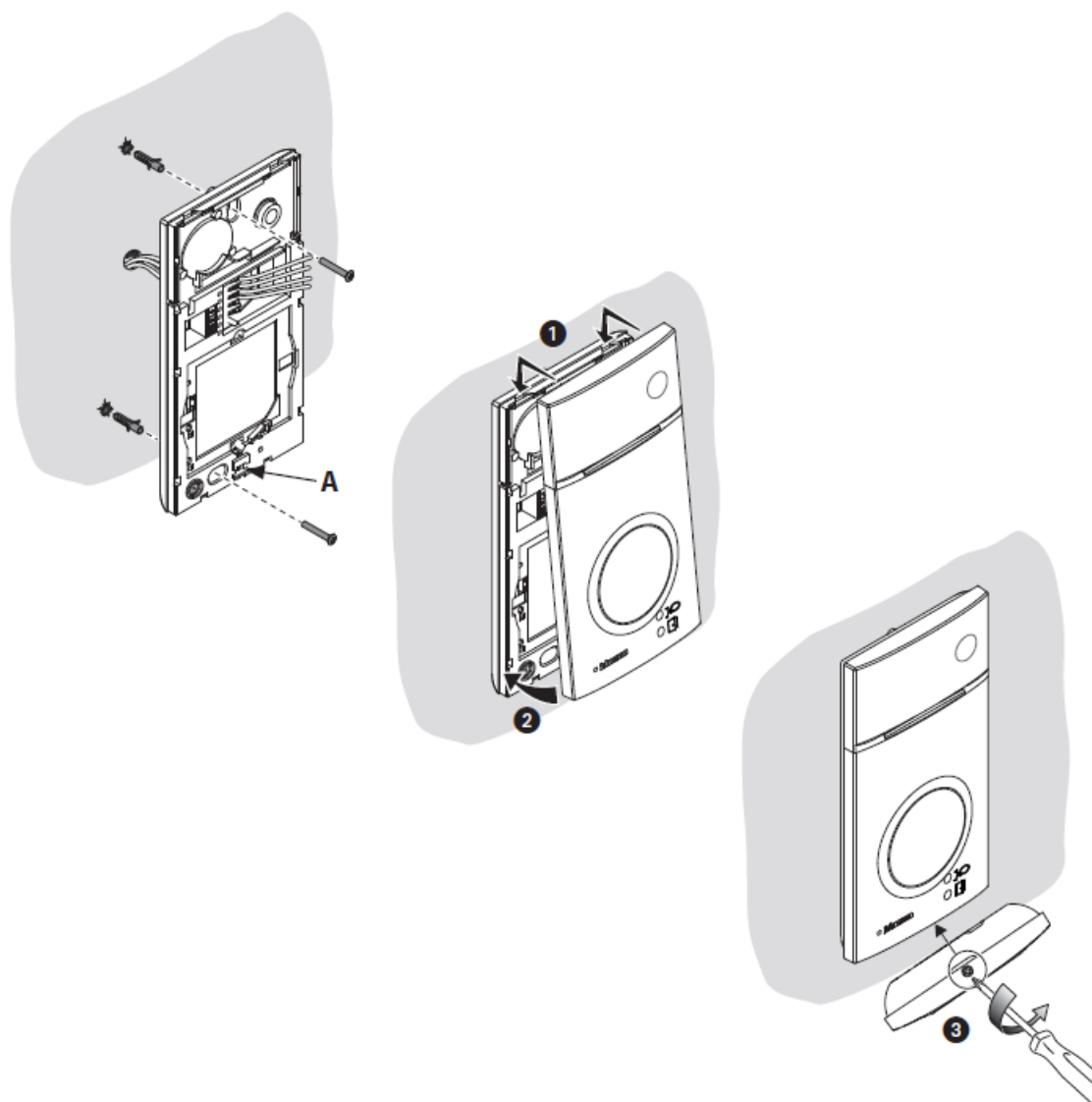

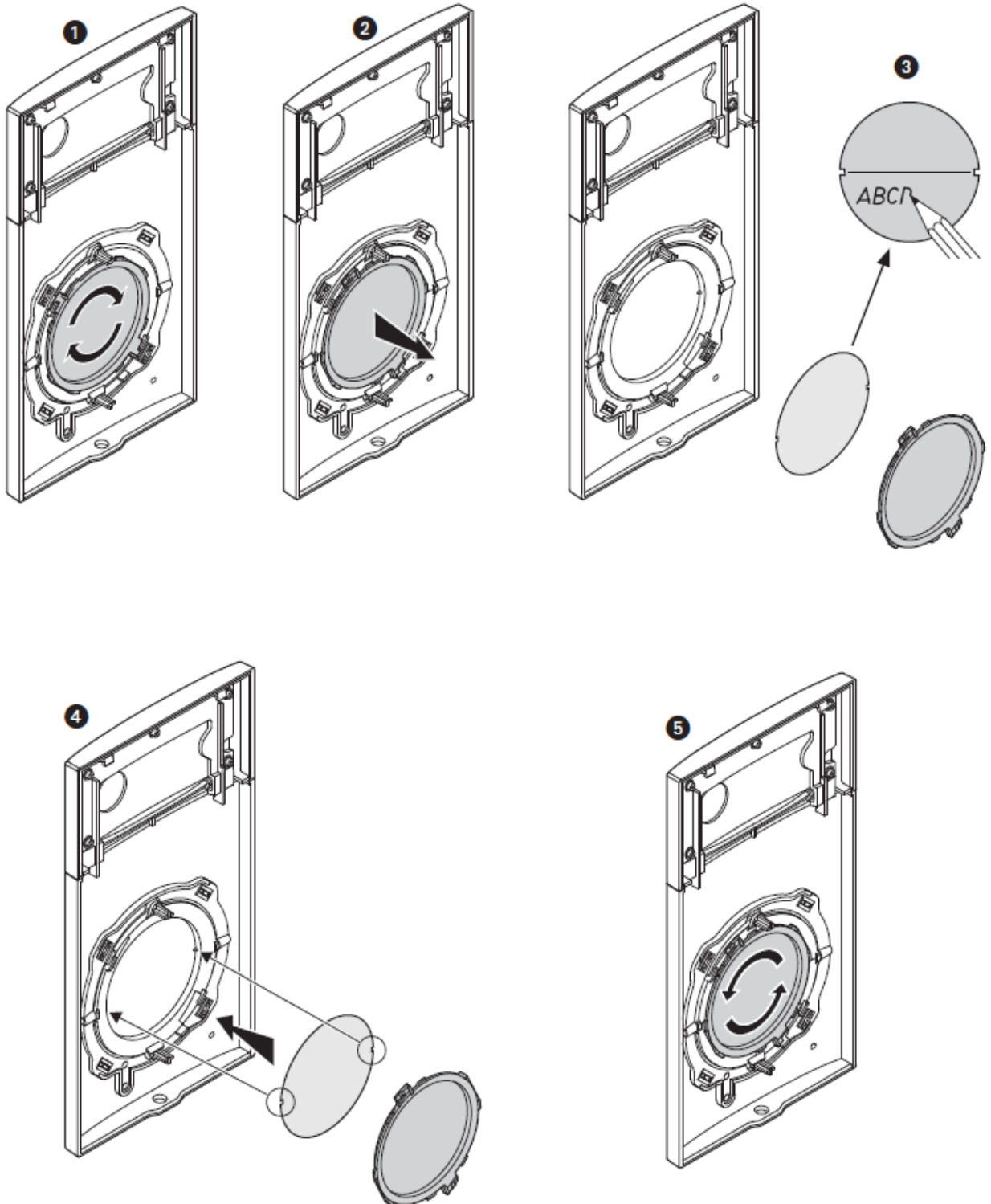

*A - Telepítés előtt győződjön meg arról, hogy a csavar teljesen meg legyen húzva.*

## Videó kaputelefon szett



- *Ne telepítse a kamerát erős fényforrások elé, vagy olyan helyekre, ahol az alany sötét árnyékban marad.*
- *Rossz világítás esetén a színes kamerák kevésbé érzékenyek, mint a fekete-fehér kamerák. A rosszul megvilágított helyiségekben további fényforrást kell felszerelni.*



- Akusztikus gerjedés (Larsen-effektus) esetén először a megfelelő potenciométerek csavarhúzóval történő beállításával csökkentse a mikrofonok  teljesítményét, amíg el nem éri a megfelelő szintet. Ha az akusztikus gerjedés továbbra is fennáll, állítsa be a hangszórók  hangerejét, hogy megszüntesse a problémát. Ha ezután a hangerő túl alacsony, először növelje a hangszóró potenciométerének teljesítményét, ezután pedig a mikrofonét, figyelve arra, hogy a tiszta és zajmentes vétel jobb legyen, mint a gerjedés (Larsen) előtti.

- **Kaputábla beállítása**

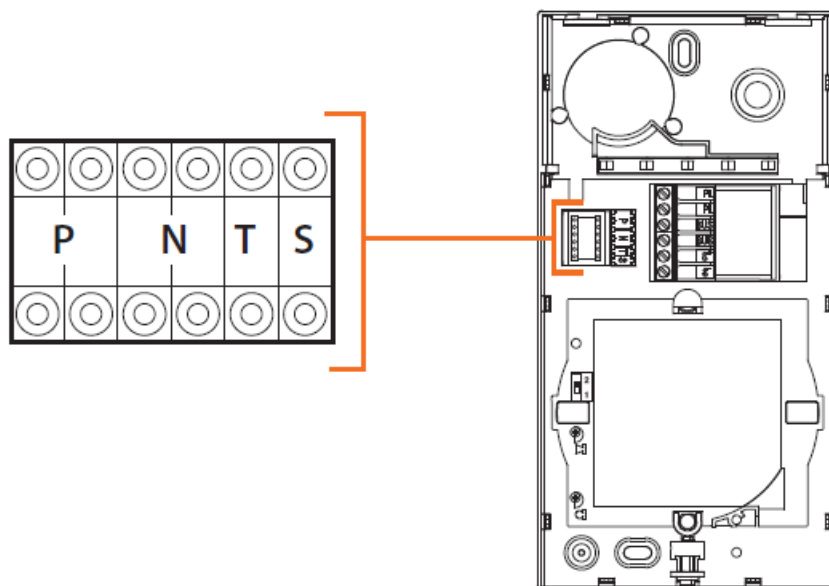

- P  
N  
S

- Nem szükséges beállítani.

T

- Ajtózár időzítő relé (lásd a táblázatot).

-	1	2	3	4*	5	6	7
4 mp	1 mp	2 mp	3 mp	**	6 mp	8 mp	10 mp



\* Üzemelés kapcsológombként max. 10 másodpercig, ezt követően készenléti üzemmódba vált.

Ahhoz, hogy ezt a típusú üzemelést 10 másodperc fölé növelje, használja a MOD=5 szerint beállított 346210 kat. számú aktuátort.

\*\* Kapcsológombként a beltéri egységtől vagy helyi Kapcsológomb. 4S feloldással a lakók kulcskártyája segítségével.



- A beállítások változtatásakor minden alkalommal körülbelül 1 percig ki kell kapcsolni a rendszert, majd újra visszakapcsolni.

- **Beléptető chip (badge) programozás**

- **Új rendszergazda mester chip**

Biztonsági okokból a telepítő által közvetlenül programozott „**MESTER**” chip szükséges. A „**LAKÓ**” beléptető chip programozáshoz ezzel a rendszergazda chippel lehet hozzáférni.

A kaputábla hangjelzésekkel, valamint a kaputáblán található LED jelzőfényekkel történő vizuális jelzésekkel értesít, hogy a beléptető chipet elfogadja vagy törli. Felismerhetetlen beléptető chip bemutatása vagy programozási hiba az eljárás megszakításához vezet. Egy hosszú hangjelzés lesz hallható, és a csatlakozás valamint az ajtózár LED jelzőfénye világítani fog.

Megjegyzés: A rendszerkezelő kulcskártya nem vezérli az ajtózárat, csak a lakó kulcskártya programozását teszi lehetővé

- Rendszergazda kulcskártya programozása

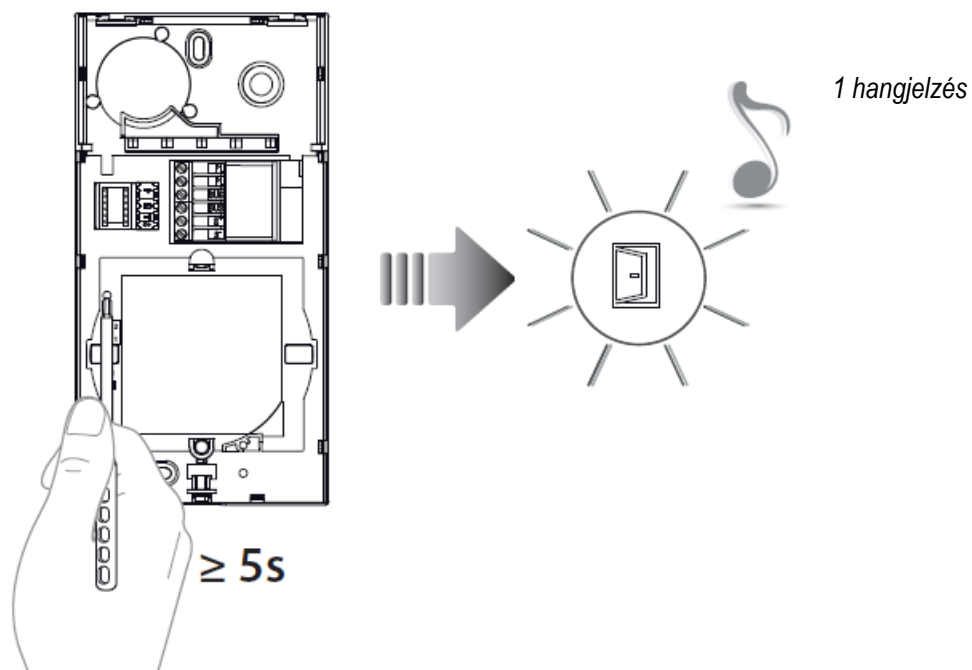

*Nyomja meg és tartsa lenyomva a programozó gombot, amíg az ajtózár LED jelzőfénye villogni nem kezd és egy megerősítő hangjelzést nem hall.*

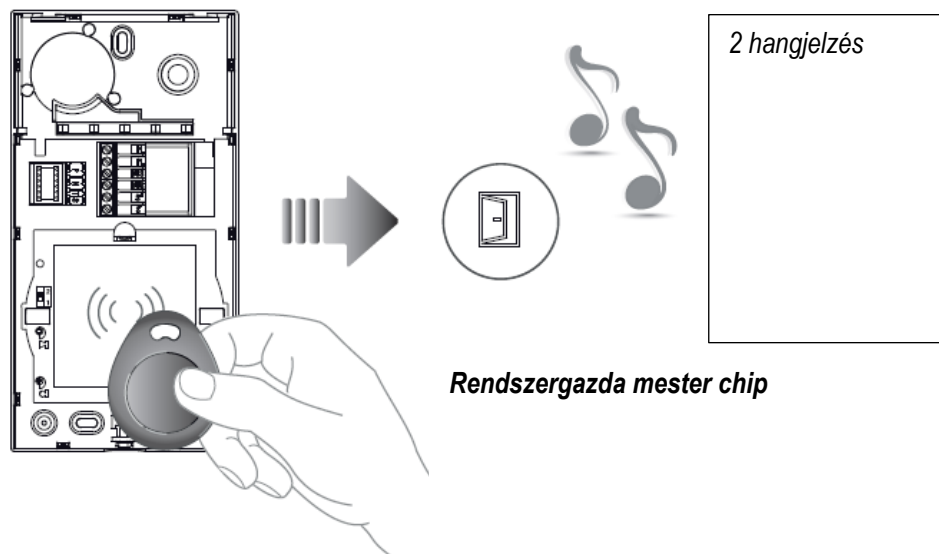

Helyezze a **rendszergazda chipet** a kártyaolvasó közelébe és várjon, amíg az ajtózárra LED jelzőfénye bekapcsol; ekkor egy dupla megerősítő hangjelzés lesz hallható.

## Videó kaputelefon szett

---

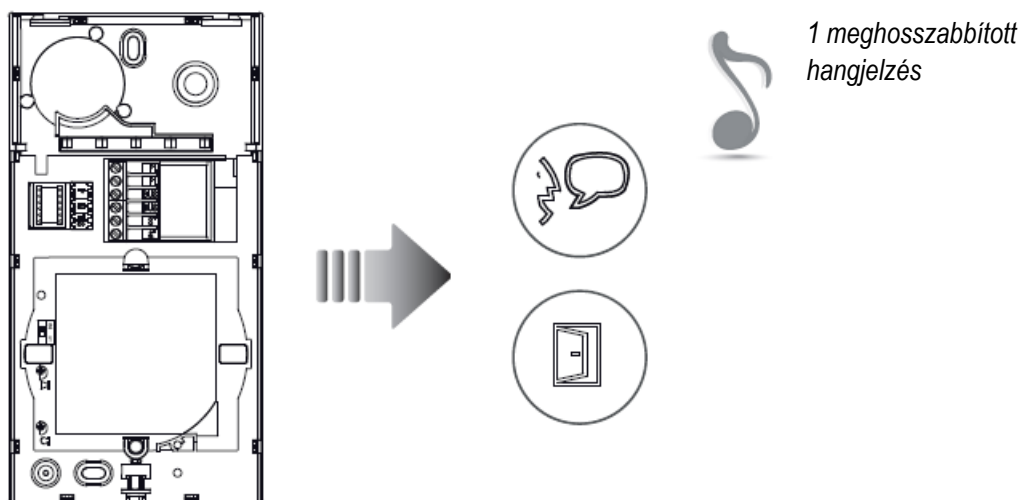

*Ha a mentés sikertelen, az ajtózár és a csatlakozás LED kigyullad, és ugyanekkor a készülék hosszú hangjelzést ad.*

**Megjegyzés:** *A rendszergazda kulcskártya nem vezérli az ajtózárát, csak a lakó kulcskártya programozását teszi lehetővé.*

- *A rendszergazda mester chip törlése*

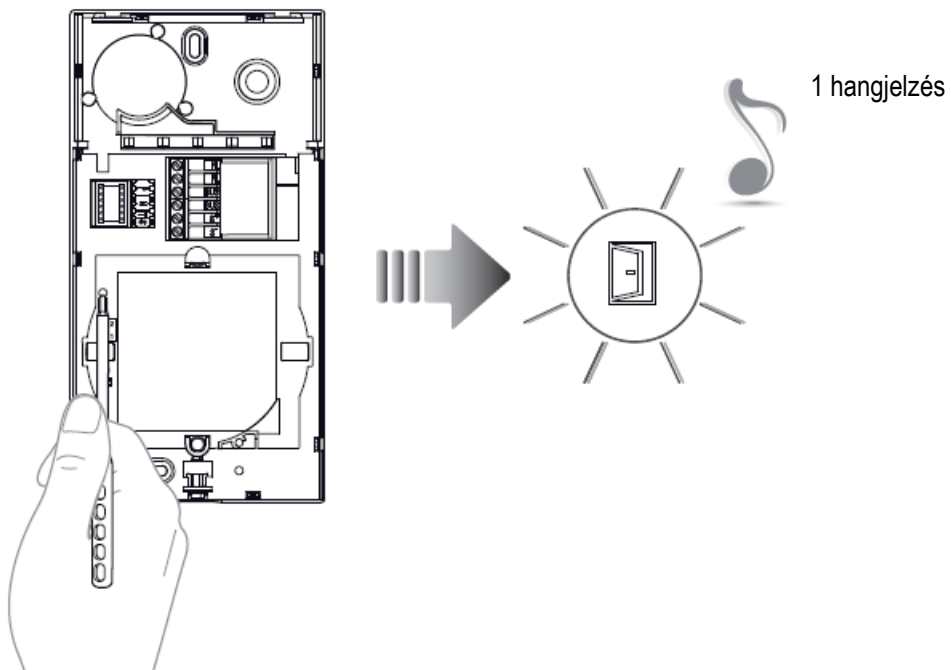

*Nyomja meg és tartsa lenyomva a programozó gombot, amíg az ajtózár LED jelzőfénye villogni nem kezd és egy megerősítő hangjelzést nem hall.*



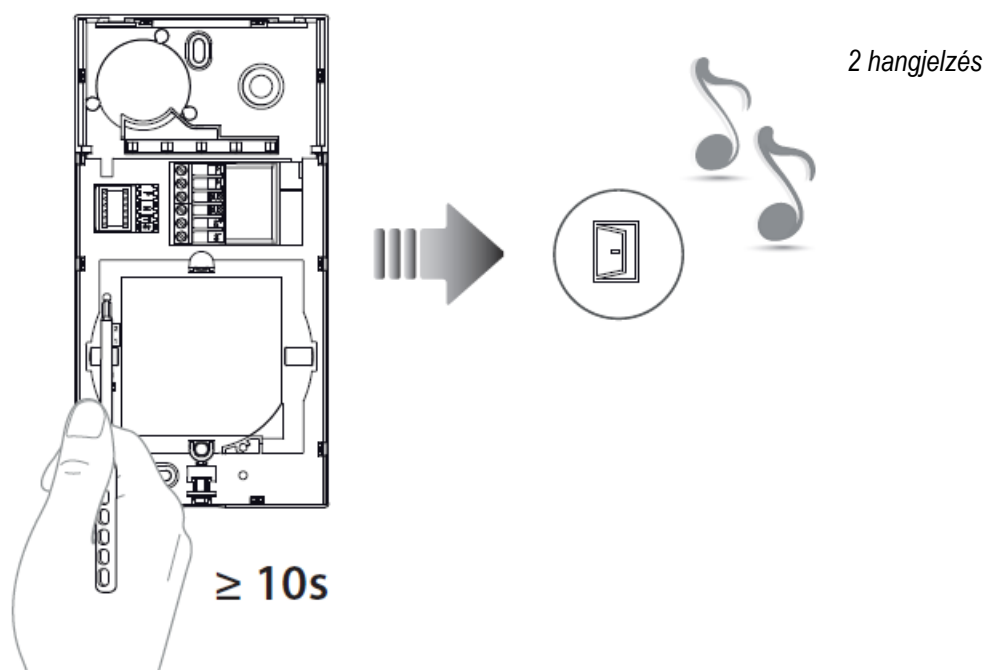

*Nyomja meg újra a programozó gombot 10 másodpercig.*

*Amikor a törlés megtörtént, az ajtózár LED jelzőfénye bekapcsol, és a készülék 2 hangjelzést ad ki.*

- **Rendszergazda kulcskártya programozása**

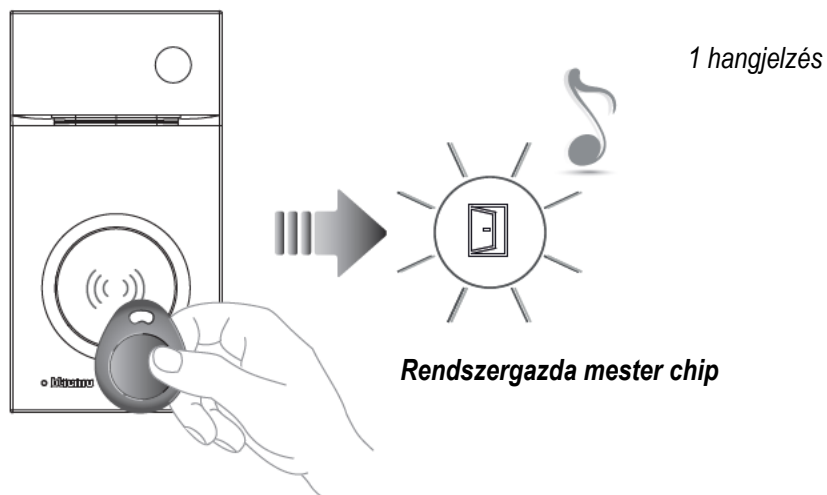

*Helyezze a rendszergazda mester chipet a kártyaolvasó közelébe, amíg az ajtózár LED jelzőfénye villogni nem kezd, és egy megerősítő hangjelzést nem hall.*

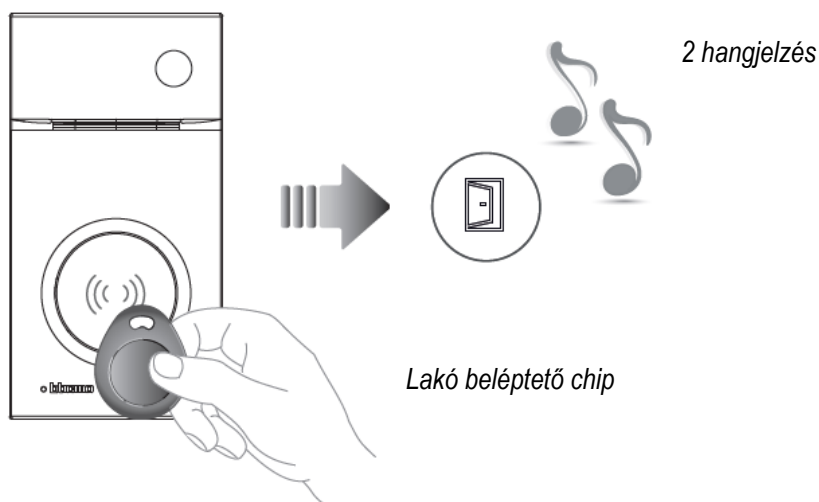

*Helyezze a lakó beléptető chipet a kártyaolvasó közelébe, amíg az ajtózár LED jelzőfénye világítani nem kezd, és egy megerősítő hangjelzést nem hall. A többi lakó beléptető chip programozása esetén helyezze a soron következő chipet 30 másodpercen belül a kártyaolvasó közelébe. A programozási folyamat megerősítésének befejezéséhez helyezze a rendszerkezelő beléptető chipet a kártyaolvasó közelébe, vagy várjon 30 másodpercet. Két rövid hangjelzés megerősíti, hogy a programozás sikeresen megtörtént.*

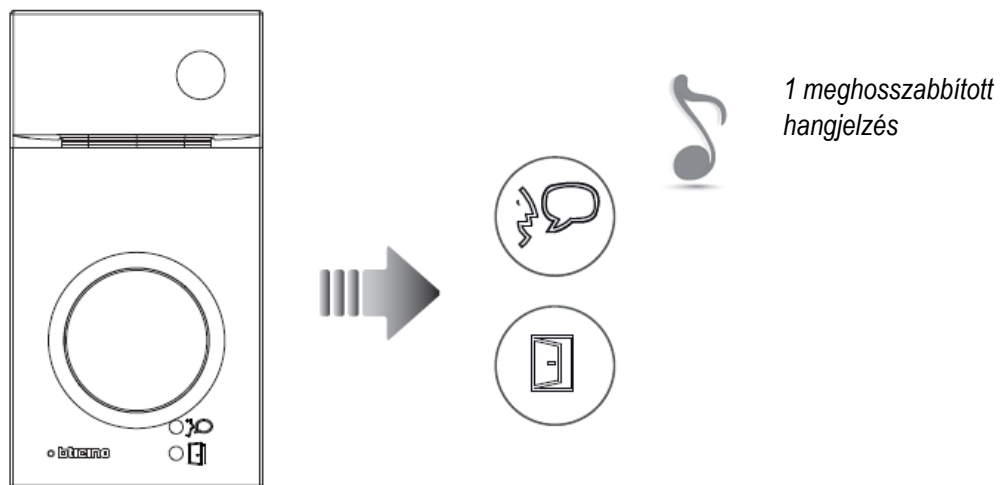

- Ha a mentés sikertelen, az ajtózárs és a csatlakozás LED kigyullad, és ugyanekkor a készülék hosszú hangjelzést ad.

- A memóriában elmentett összes lakó beléptető chip törlése

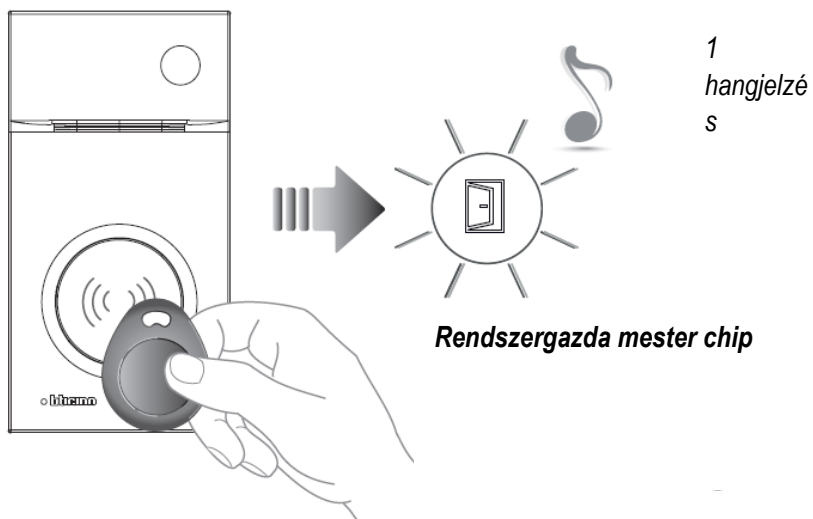

Helyezze a rendszergazda mester chipet a kártyaolvasó közelébe, amíg az ajtózár LED jelzőfénye villogni nem kezd, és egy megerősítő hangjelzést nem hall.

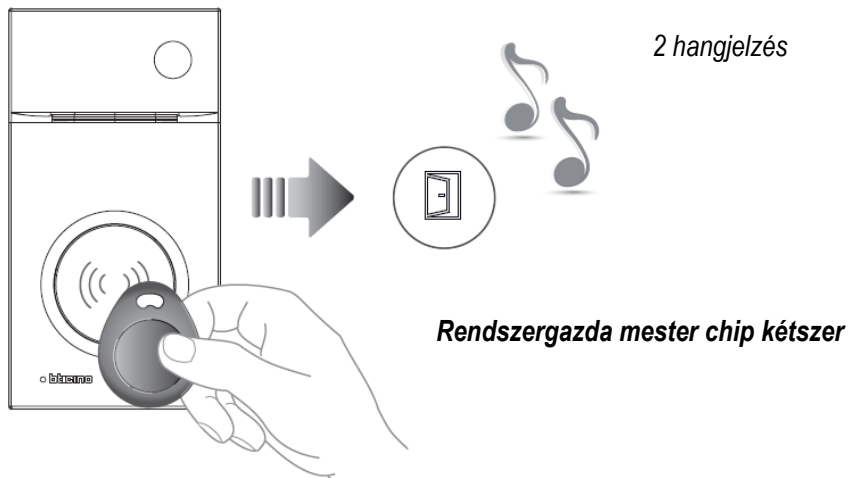

*Helyezze a rendszergazda mester chipet egymás után kétszer a kártyaolvasóhoz. Amikor a törlés megtörtént, az ajtózár LED jelzőfénye bekapcsol, és a készülék 2 hangjelzést ad ki.*

- **Alaphelyzetbe állítás**

Az összes, korábban elmentett chip törléséhez (rendszergazda és lakó beléptető) a kaputábla alaphelyzetbe állítható.

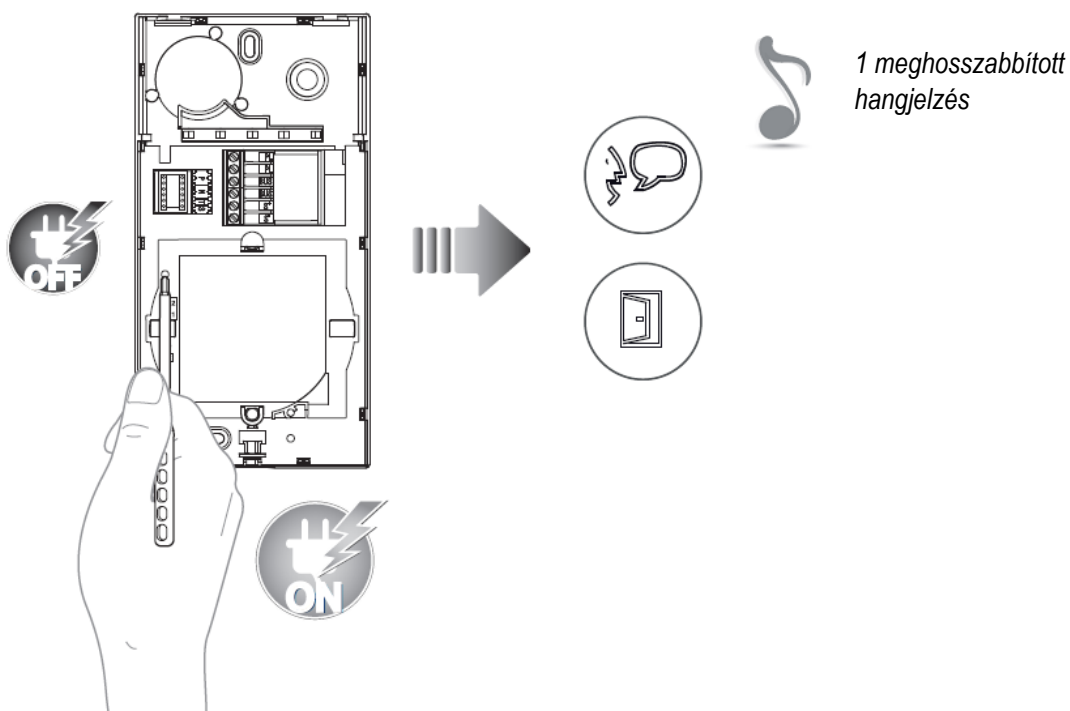

*BUS eltávolítása; nyomja meg és tartsa lenyomva a programozó gombot, csatlakoztassa újra az áramellátást. Nyomja meg és tartsa lenyomva a programozó gombot, amíg az ajtózár és a Csatlakozás LED jelzőfényei egymás után villogni nem kezdenek; ekkor egy hosszú hangjelzés is hallható.*

- *Beltéri egység telepítése*

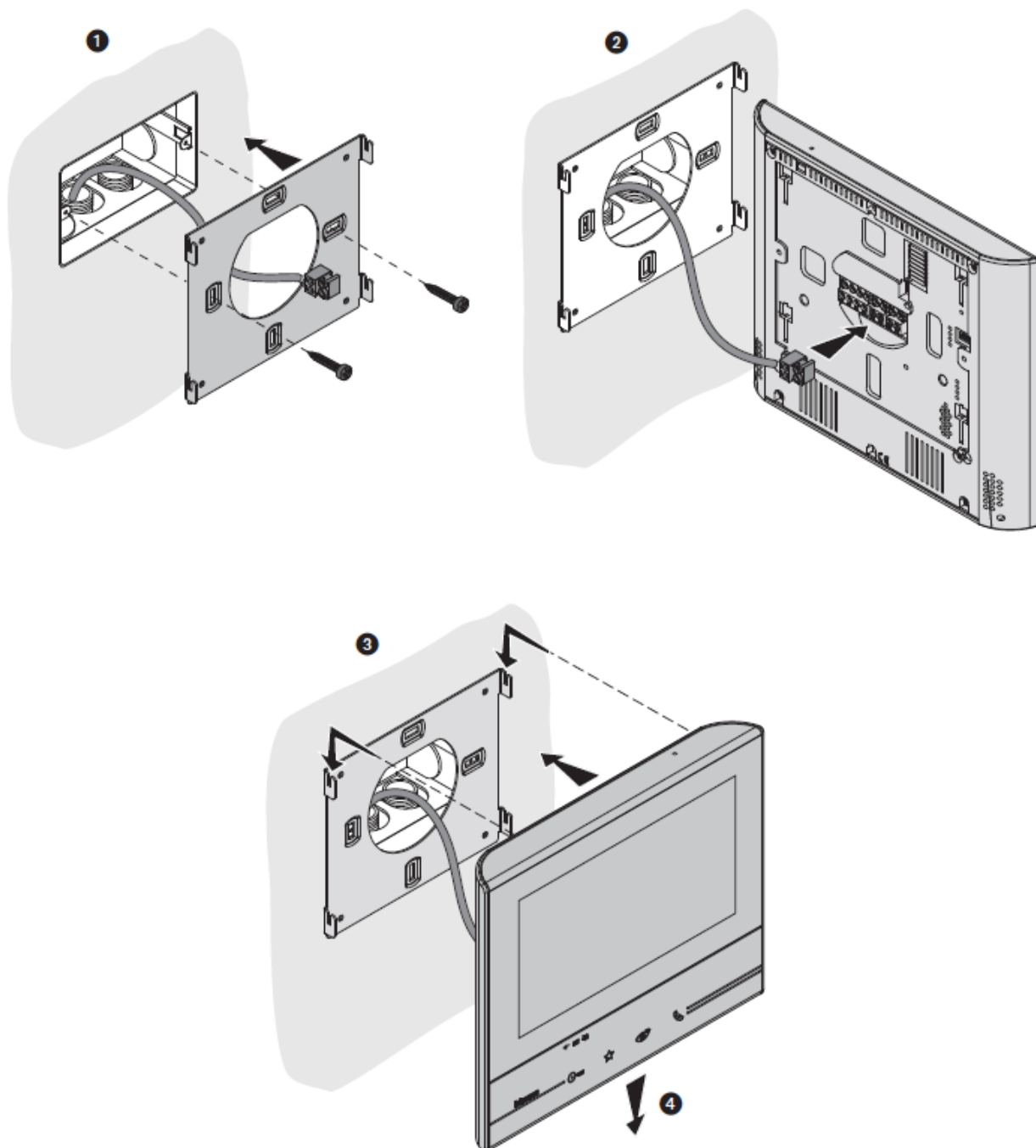





- *Figyelem: beltéri egység telepítése esetén be kell tartani a következő telepítési szabályokat:*
  - *csak beltérben lehet telepíteni*
  - *nem érheti vízcsepp vagy fröccsenés*
  - *ne zárja el a szellőzőnyílásokat*
  - *csak azzal a szettel használható fel, amellyel együtt értékesítik.*
  - *kerülje a tartókeret egyenletlen vagy szabálytalan felületekre történő rögzítését és a csavarok túlzott meghúzását, hogy elkerülje a keret deformálódását, ami veszélyeztetheti a készülék megfelelő telepítését. A készüléket enyhe nyomással és feszítés nélkül be kell csúsztatni a tartókeret megfelelő sínjeibe. A termék nem megfelelő használata veszélyeztetheti annak biztonsági funkcióit.*

- *Felszerelés 344632 kat. számú asztali tartóra*
- *A készüléket fel lehet szerelni külön megvásárolható asztali tartóra (344632) is.*

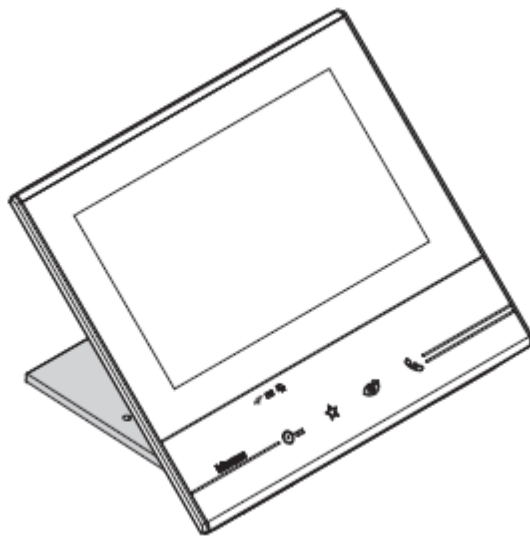

# Videó kaputelefon szett

- **Wi-Fi telepítése**



 A készüléket megfelelően csatlakoztatták a Wi-Fi hálózathoz, és megfelelő ház megfelelő részén konfigurálták

 Az objektumok végleges telepítése előtt mindig ellenőrizze a Wi-Fi jelet a készülék kijelzőjén.

 <sup>1</sup> Javasolt pozíció

 A Wi-Fi jel erőssége nem elégséges a hívástovábbítás és egyéb okostelefon funkciók biztosításához



- Falazott válaszfalak
- Fából készült falak
- Gipszkarton falak



- Vasbeton falak – Teherhordó falak – Kőfalak – Fémfalak

**Megjegyzés:** Ajánlott a Classe300X készüléket a Wi-Fi router közelében telepíteni

**Megjegyzés:** Lehetséges csak egyetlen Classe300X készüléket telepíteni minden Wi-Fi (SSID) hálózathoz

**Megjegyzés:** lehetséges csak egyetlen Classe300X készüléket telepíteni minden lakáshoz.

*Ellenőrizze a Wi-Fi jelet erősséget a készülék kijelzőjén (lásd a telepítési útmutatót). Ha gyenge vagy nincs, győződjön meg a következőkről:*

- a készüléket nem fém tárgyak vagy olyan elektromos eszközök közelében telepítették, amelyek elektromágneses mezőt generálhatnak;*
- kevesebb fal legyen a router/hozzáférési pont és a Classe 300X készülék között.*

- **Beltéri egység konfigurálása**

⊙	⊙	⊙	⊙	⊙	⊙	⊙	⊙
J1	J2	N		P	M	M	
⊙	⊙	⊙	⊙	⊙	⊙	⊙	⊙

J1 = Távolítsa el a kiegészítő tápegységet (1 és 2 kapcsok)

J2 = A megfelelő működetés érdekében ne távolítsa el

NN = A készülék címe

PP = Annak a kaputáblának a címe, amelynek az ajtózárat  
kinyithatja a tétlen üzemmódú beltéri egységgel, és











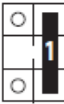





amelyhez elküldheti az automatikus bekapcsolás parancsot





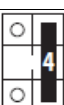

MM = A következő oldalakon található táblázatok szerinti üzemmód

- **Konfigurátorok fizikai csatlakoztatása**

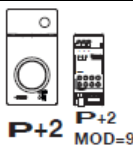
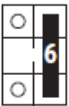
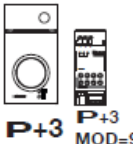

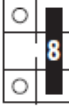

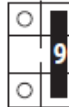





- A konfigurátorok fizikai csatlakoztatásakor (az MM - (egységek) aljzatba helyezett konfigurátor) a Kedvencek gombhoz (☆) rendelt funkciók a következők:

J1	J2	N	P	M
○	○	○	○	○
○	○	○	○	○





MM =		Lépcsőháztáplálás vezérlés	
MM =		P+1 ajtózárral közvetlen vezérlés	   MOD=5
MM =		P+2 ajtózárral közvetlen vezérlés	   MOD=5
MM =		P+3 ajtózárral közvetlen vezérlés	   MOD=5
MM =		P+1 közvetlen automatikus bekapcsolás	   MOD=9

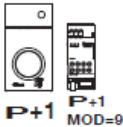

MM = 	P+2 közvetlen automatikus bekapcsolás	
MM = 	P+3 közvetlen automatikus bekapcsolás	
MM = 	Személyhívó funkció	
MM = 	Belső intercom	
MM = 	Iroda funkció engedélyezése/tiltása	

- Az MM - (tizedik) fizikai konfigurátor eldönti, hogy melyik legyen az a 4 GYORS MŰVELET ikon, amely megjelenik a KEZDŐLAPON és a kijelző megérintésével aktiválható. A lehetséges konfigurációkat a következő táblázat mutatja be.

J1	J2	N	P	M
				
				

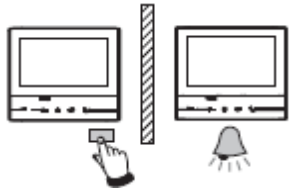
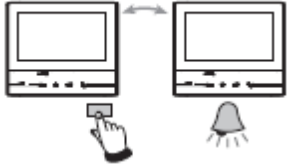

<b>HU jelmagyarázat</b>	
 <p><b>P+1</b> <b>P+1</b> MOD=9</p>	<p>A (P+1 szerint konfigurált) kaputábla közvetlen aktiválása hívás vagy a (P+1 és MOD=9 szerint konfigurált) 346200/346210 kat. számú aktuátorok aktiválása nélkül.</p>
 <p><b>P+1</b> <b>P+1</b> <b>P+1</b> MOD=5</p>	<p>A (P+1 szerint konfigurált) kaputábla ajtózájának közvetlen nyitása hívás vagy a (P+1 és MOD=5 szerint konfigurált) 346200/346210 kat. számú, vagy a (P+1 szerint konfigurált) 346230 kat. számú aktuátorok aktiválása nélkül.</p>
 <p><b>P+2</b> <b>P+2</b> <b>P+2</b> MOD=5</p>	<p>A (P+2 szerint konfigurált) kaputábla ajtózájának közvetlen nyitása hívás vagy a (P+2 és MOD=5 szerint konfigurált) 346200 kat. számú aktuátor aktiválása vagy a (P+2 szerint konfigurált) 346230 kat. számú aktuátor aktiválása nélkül.</p>
 <p><b>P+3</b> <b>P+3</b> <b>P+3</b> MOD=5</p>	<p>A (P+3 szerint konfigurált) kaputábla ajtózájának közvetlen nyitása hívás vagy a (P+3 és MOD=5 szerint konfigurált) 346200/346210 kat. számú aktuátorok aktiválása vagy a (P+3 szerint konfigurált) 346230 kat. számú aktuátor aktiválása nélkül.</p>
 <p><b>P+4</b> <b>P+4</b> <b>P+4</b> MOD=5</p>	<p>A (P+4 szerint konfigurált) kaputábla ajtózájának közvetlen nyitása hívás vagy a (P+4 és MOD=5 szerint konfigurált) 346200/346210 kat. számú aktuátorok aktiválása vagy a (P+4 szerint konfigurált) 346230 kat. számú aktuátor aktiválása nélkül.</p>

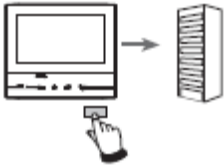
<b>HU jelmagyarázat</b>	
	Lakások közötti intercom a 346850 kat. számú illesztőegységgel ellátott rendszereknél.
	Lakáson belüli intercom 346850 kat. számú illesztőegységgel ellátott rendszereknél vagy lakások közötti intercom lakás illesztőegység nélküli rendszereknél.
	A belső intercom a hívást az ugyanazon a címen lévő összes készülékre elküldi.
	A személyhívó funkció általános intercomot hoz létre és a rendszer összes beltéri egységére elküldi a hívást.

# Videó kaputelefon szett



A készülék konfigurálásakor várjon egy percet, mielőtt újra csatlakoztatná azt a rendszerhez.

MOD = MM				

MOD = MM

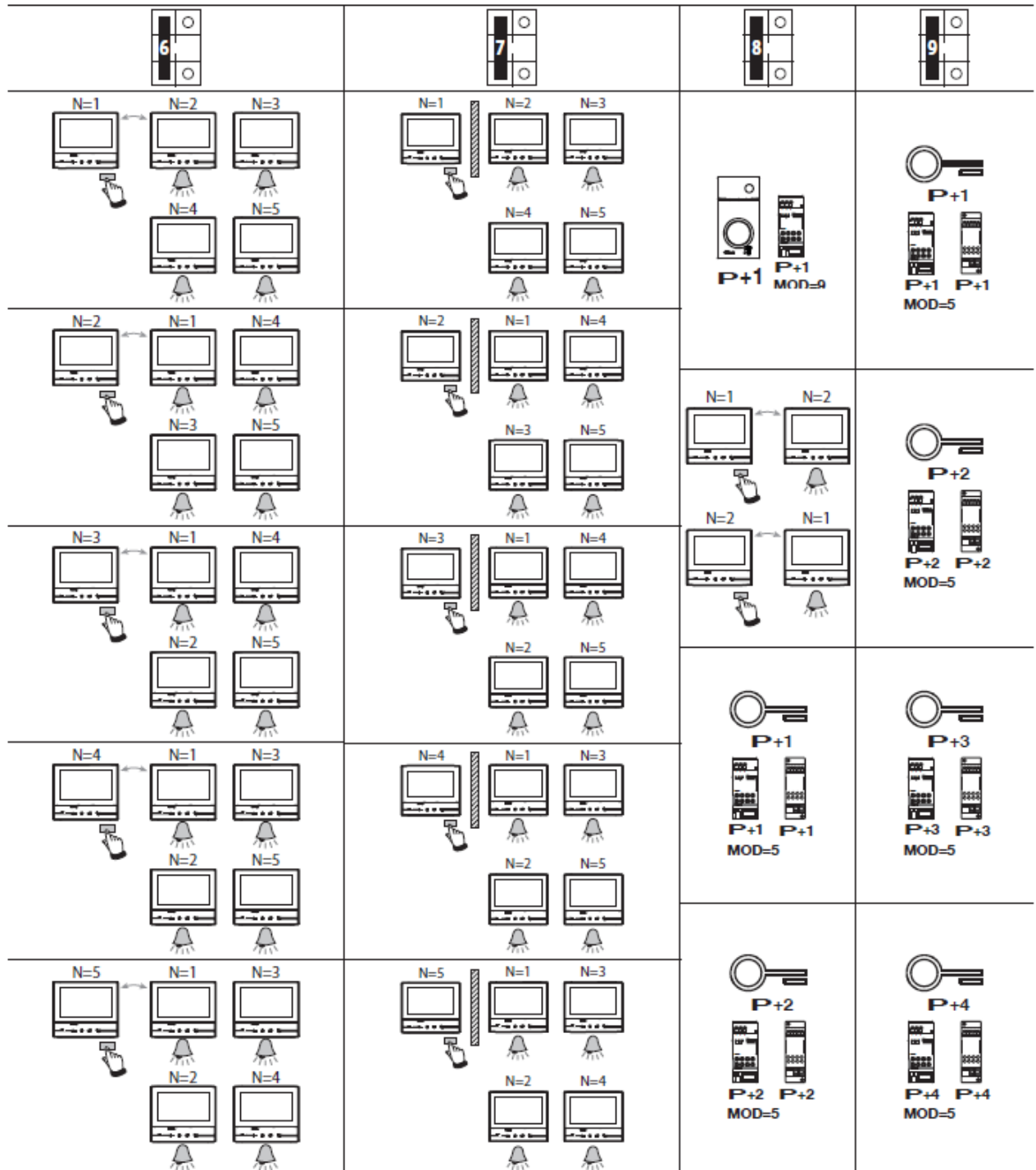

- **Első bekapcsolás**

- Az eszköz fizikai konfigurálása és csatlakoztatása után kötelező testreszabni a készüléket a menü segítségével. Érintse meg a kijelzőt a bekapcsoláshoz.



## Nyelv kiválasztása



1. Érintse meg a kívánt nyelv ikonját.
2. Érintse meg a folytatáshoz.

### Dátum és idő beállítása

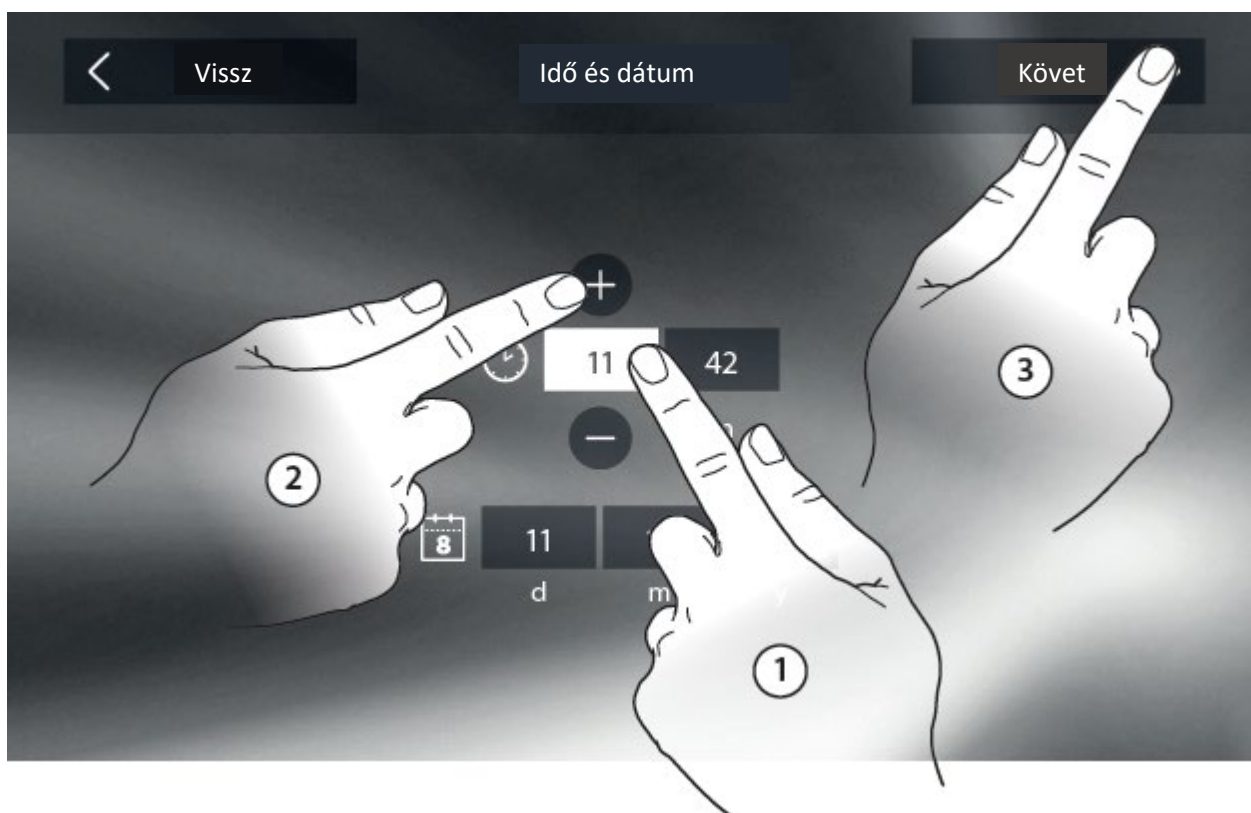

1. Érintse meg a beállítani kívánt paraméter ikonját.
2. A + és - ikonok segítségével állítsa be az aktuális értéket.
3. Érintse meg a folytatáshoz.



## Figyelmeztetés távoli használat esetén

Internet hozzáférést biztosító háztartási Wi-Fi szükséges ahhoz, hogy a Classe300X13E videós beltéri egység az okostelefonhoz csatlakozzon. A szolgáltatás igénybevételéhez a vevőnek be kell szereznie azt a műszaki berendezést, amely a vevő és az internet szolgáltató között létrejött szerződés alapján lehetővé teszi az internet hozzáférést. A BTicino ebben nem vesz részt.

A vevőnek telepítenie kell az alkalmazást okostelefonjára olyan szolgáltatások igénybevételéhez, amelyeket a BTicino a Classe300X13E készülék normál, alapfunkciói mellett extra funkcióként kínál.

Az ALKALMAZÁS által kínált szolgáltatásokhoz szükséges, hogy az alkalmazás a távolból képes legyen kapcsolatba lépni a Classe300X13E készülékkel.

Ezekben az esetekben az esetekben az integráció, valamint a Classe300X13E készülék közötti megfelelő működés függhet:

- a) a Wi-Fi jel erősségétől
- b) otthoni internethez történő hozzáférést biztosító szerződés típusától
- c) az okostelefon adatcserejére vonatkozó szerződés típusától

Ha a fenti 3 elem valamelyike nem felel meg a termék működéséhez szükséges előírásoknak, a BTicino nem vállal felelősséget a hibás működésért. A termék VoIP közvetítési rendszert támogat. Ezért ellenőrizni kell, hogy az okostelefon adathálózati szolgáltatásra vonatkozó szerződése ezt ne tiltsa. Tájékoztatjuk, hogy a BTicino által az alkalmazáson keresztül távoli használat szolgáltatásának biztosítása adatátvitellel történik. Az adatátvitelhez kapcsolódó költség függ a vevő és az internetszolgáltatója között létrejött szerződés típusától, és teljes mértékben a vevő felelőssége.



# Videó kaputelefon szett

Wi-Fi beállítás:

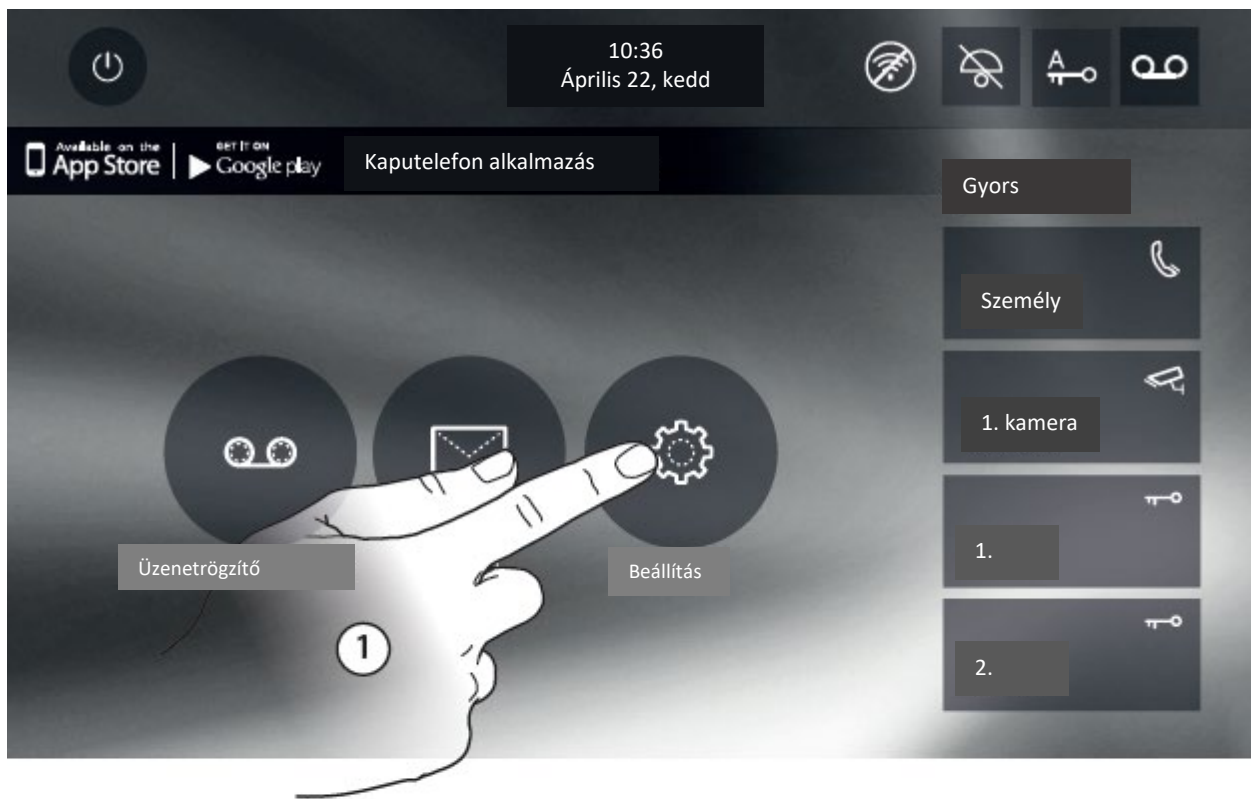

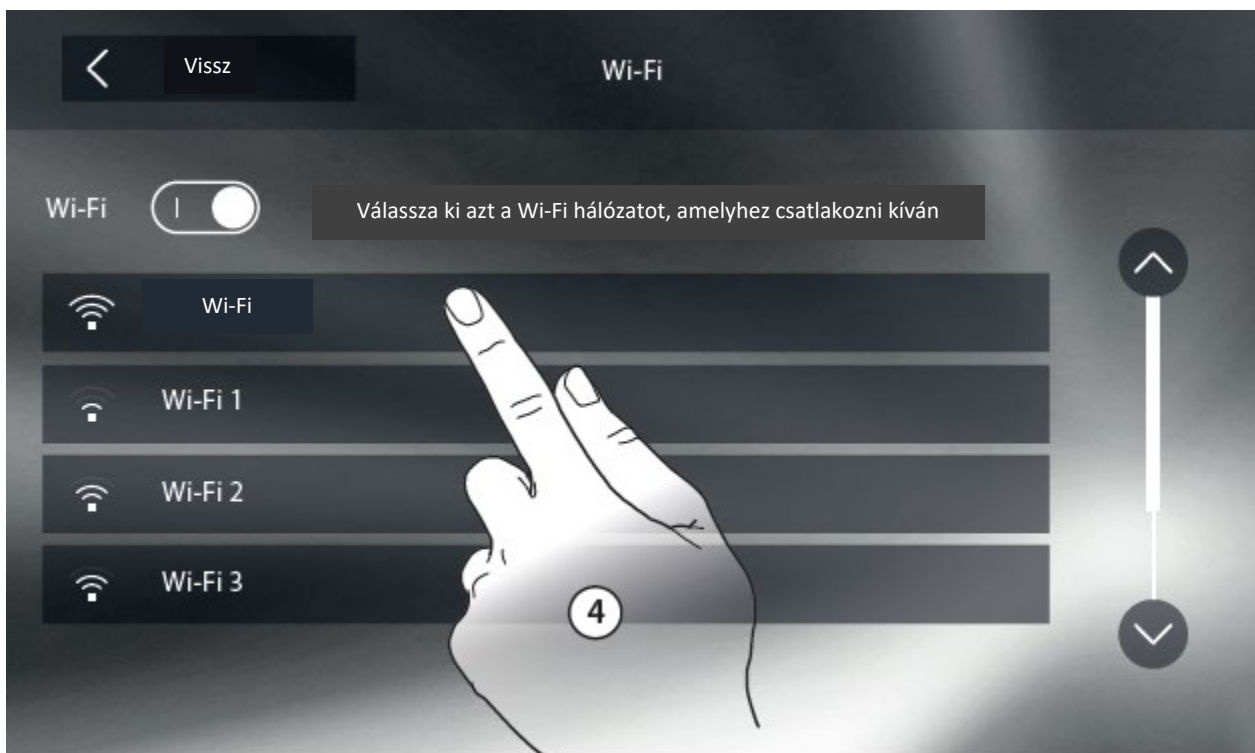
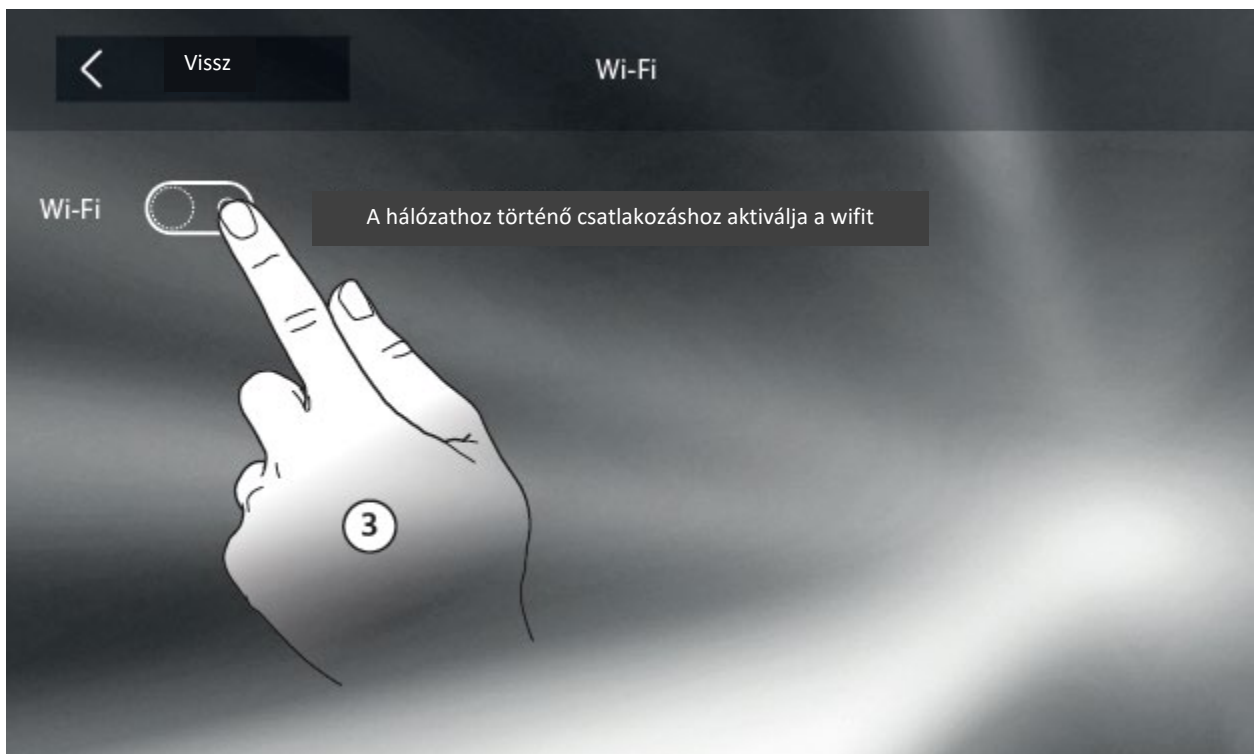

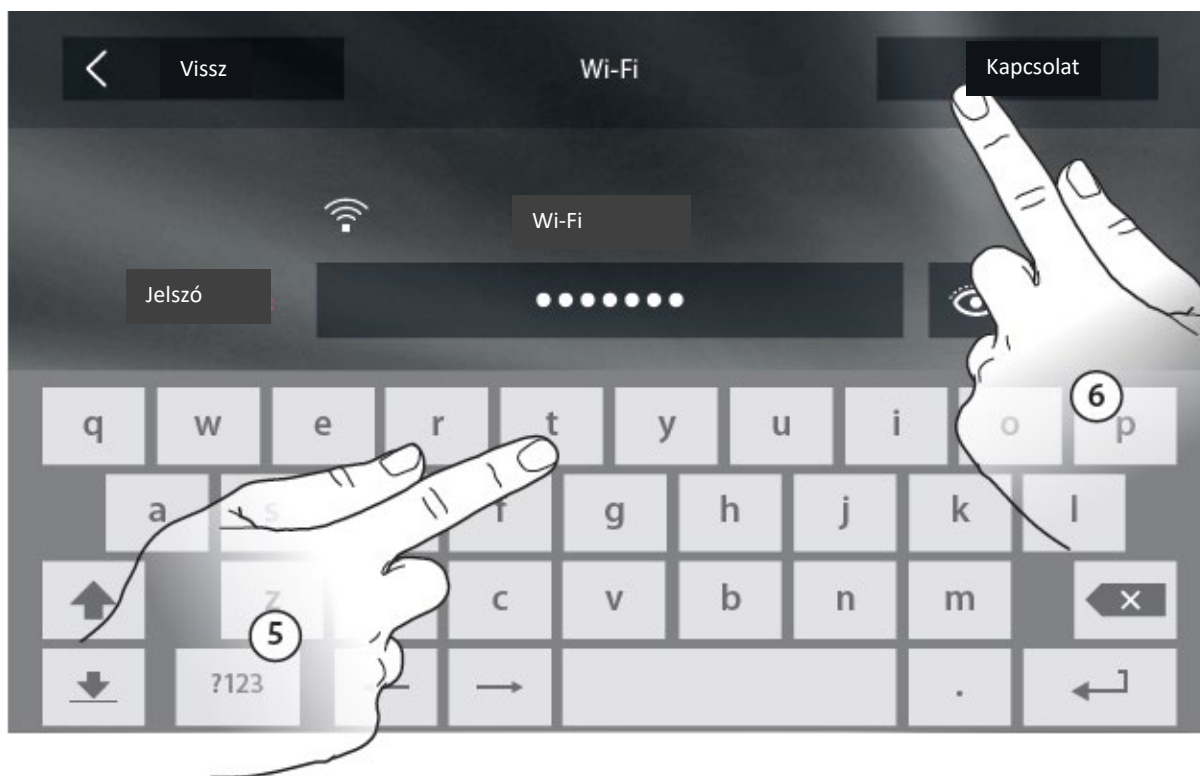

- A készülék beállításával kapcsolatos további információkért letöltheti a teljes műszaki dokumentációt a weboldalról:



[www.bticino.com](http://www.bticino.com)



- **Kapuállapot funkció**

- *Ez a funkció az ajtózár állapotát jelzi (csak a megfelelő aktuátorral beállított rendszerek esetén). Ha a zár nyitva van az „ajtózár LED jelzőfénye” villog, ha zárva van, akkor nem világít. Ezt a funkciót nem lehet az Iroda funkcióval együtt működtetni.*

- **Iroda funkció**

- *Az Iroda funkció lehetőséget biztosít az ajtózár automatikus nyitására ha hívás érkezik a kaputábláról. Ezt a funkciót nem lehet az Kapuállapot funkcióval együtt működtetni. Az ajtózár gomb (O=) villogással jelzi, hogy a funkció aktív.*

- **Személyhívó funkció**
- Ezzel a funkcióval a készülék mikrofonja segítségével a hangüzeneteket továbbíthat hangrendszer hangszóróin át. A funkció aktiválásához érintse meg az Intercom menü megfelelő ikonját. A „Csatlakozás” zöld színű LED-je jelzi, hogy a funkció aktív. A funkció tiltásához nyomja meg a „Csatlakozás” gombot.



- *Kapcsolja az akusztikai vevőegységet T állásba.*

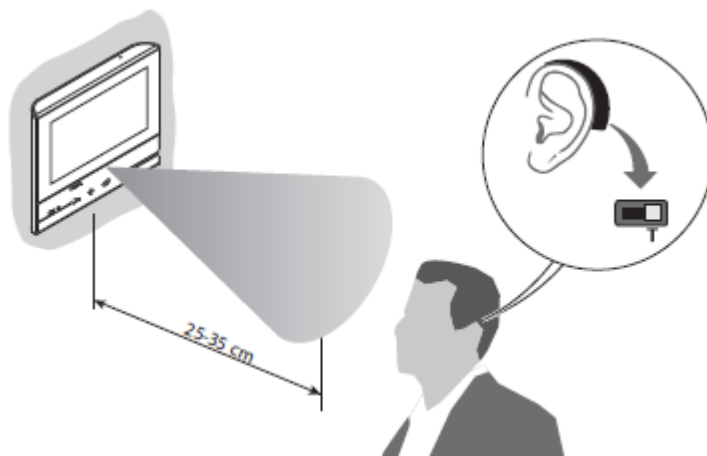

- *A beltéri egység és az akusztikai vevőegység közötti megfelelő mágneses csatlakozás biztosítása érdekében javasoljuk, hogy a beltéri egység előtt 25-35 cm-es távolságban helyezkedjen el. Emlékeztetjük, hogy fémek és az elektromos/elektronikus készülékek (pl. számítógép) által generált háttérzaj veszélyeztetheti a csatlakoztatott készülék teljesítményét és minőségét.*



# Videó kaputelefon szett

- Lépcsőháztáplálás vezérlés

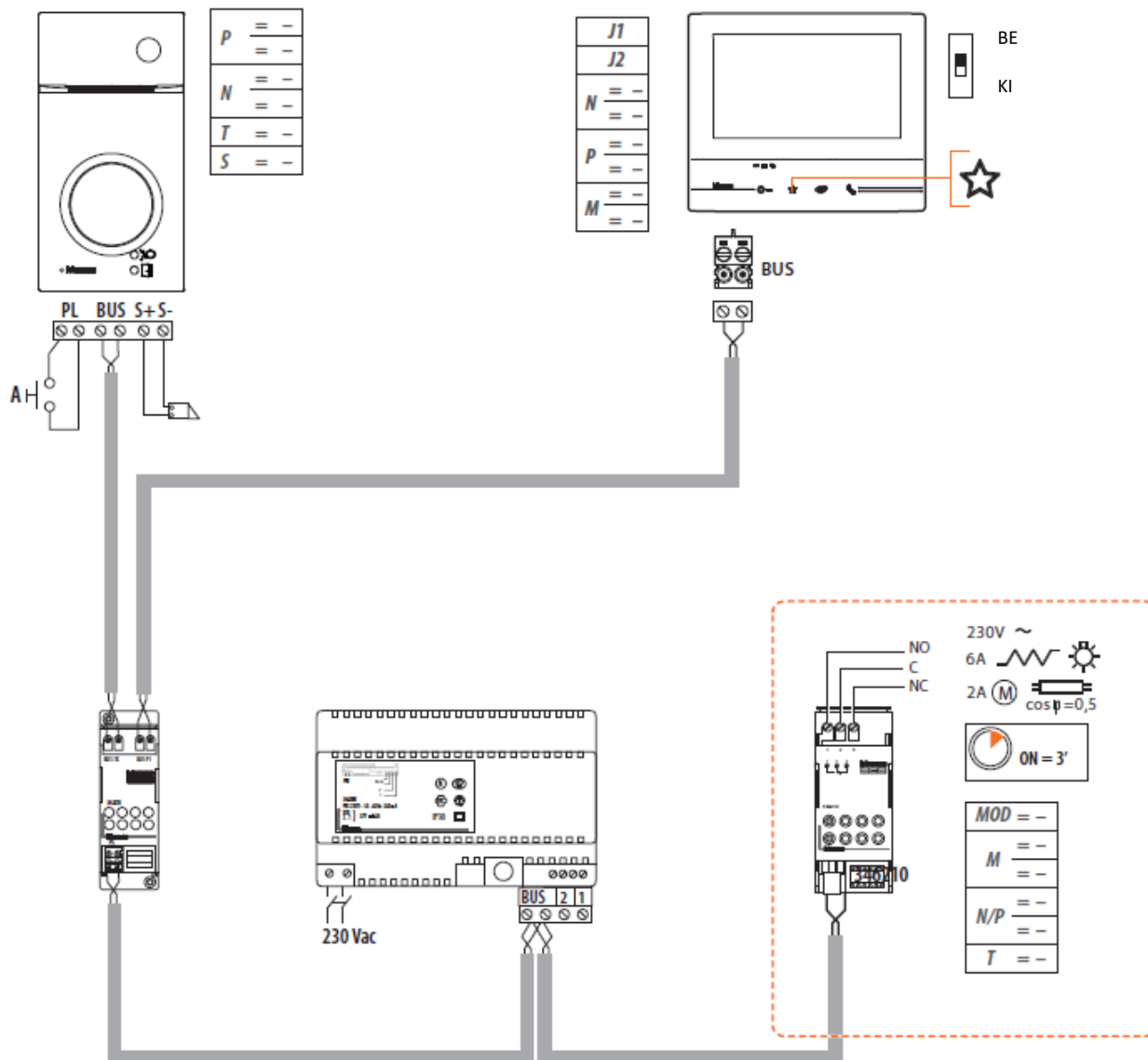

- További csengő

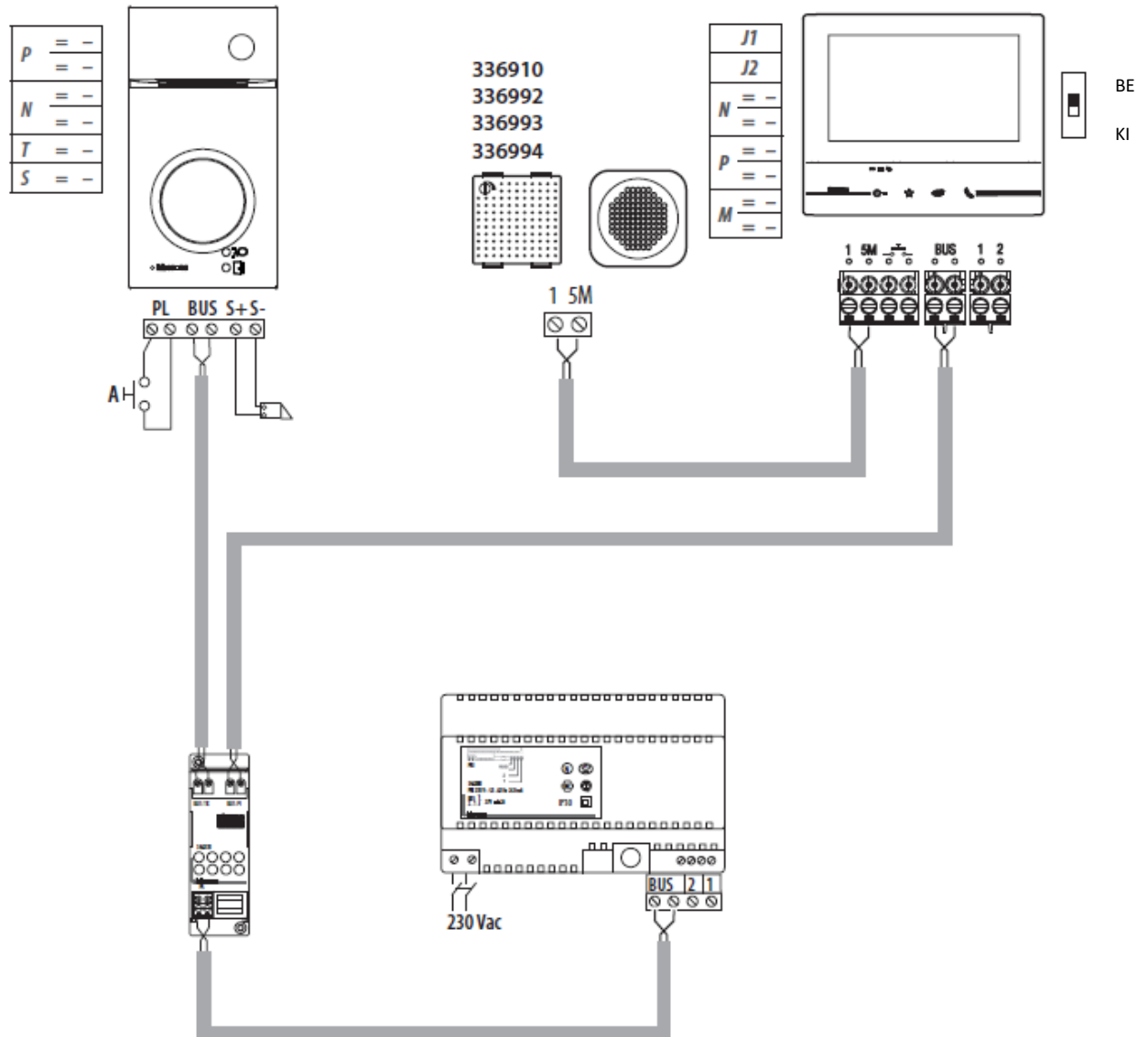



*A készülékekhez tartozó útmutatók teljes terjedelmükben a honlapról tölthetők le: [www.bticino.com](http://www.bticino.com)*

**BTicino SpA**  
Viale Borri, 231  
21100 Varese – Italy  
[www.bticino.com](http://www.bticino.com)

a telepítő bélyegzője

A BTicino SpA mindenkor fenntartja a jogot arra, hogy ennek a kézikönyvnek a tartalmát megváltoztassa, és a változtatásokat tetszőleges formában és módon közölje.

## RFID kártya (badge) programozás

Biztonsági okokból először “Master” RFID kártyát kell létrehozni, melyet közvetlenül a telepítő szakembernek kell konfigurálni. A “Tulajdonos” kártya programozását csak “Master” kártya segítségével lehet végezni. A kaputábla visszajelez arról, hogy a kártya elfogadott vagy törölt a rendszerben. (hangjelzés, illetve a kaputábla LED-jének segítségével)

Nem ismert RFID kártya jelenléte vagy programozási hiba a folyamat megszakításához vezet.

A visszajelzés hosszú sípszóval, illetve a LED felgyulladásával történik.

Megjegyzés: a “Master” kártya nem tud ajtózárat működtetni, csak a “Tulajdonos” kártyák programozásához használható.

### “Master” RFID kártya létrehozása

Nyomja 5mp-nél tovább a (12) “Kulcskártya programozó / Reset” gombot, míg az (7) “Ajtónyitás” LED-je villogni kezd, illetve a visszajelző hang hallható:

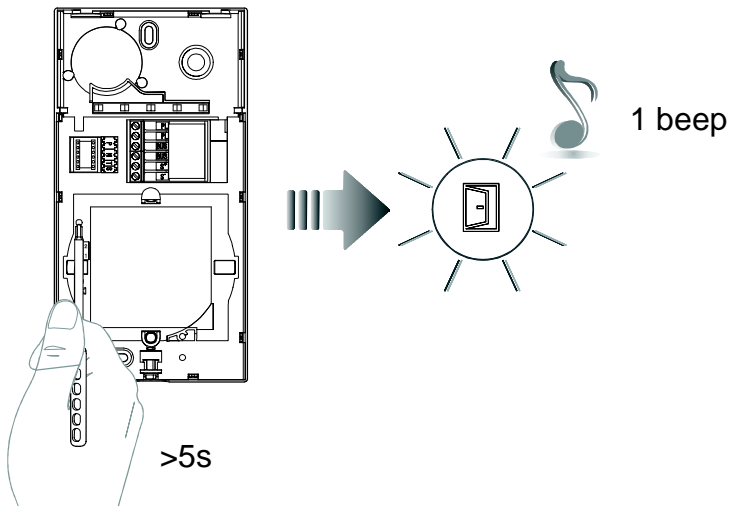

Helyezze a “Master” kártyát közel az olvasóhoz és várjon, míg az (7) “Ajtónyitás” LED-je világítani kezd, illetve kettős hangjelzés történik.

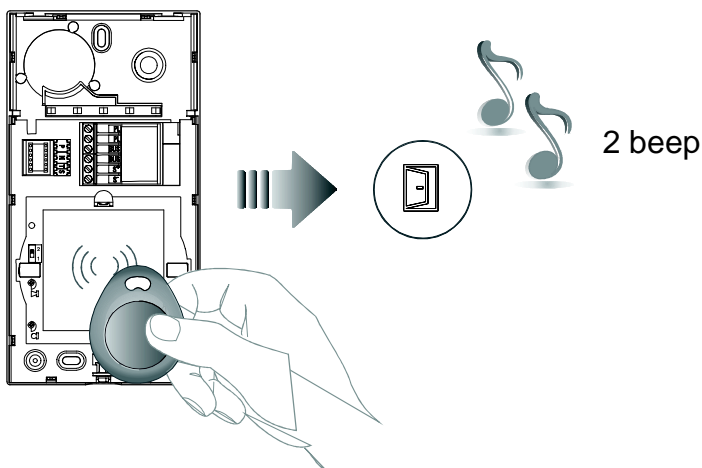

Ha létrehozás nem sikerül, az (7) "Ajtónyitás" ikon és a (6) "Kommunikáció" LED egyszerre felgyullad és hosszú hangjelzés hallható.

Megjegyzés: a "Master" kártya nem tud ajtózárat működtetni, csak a "Tulajdonos" kártyák programozásához használható.

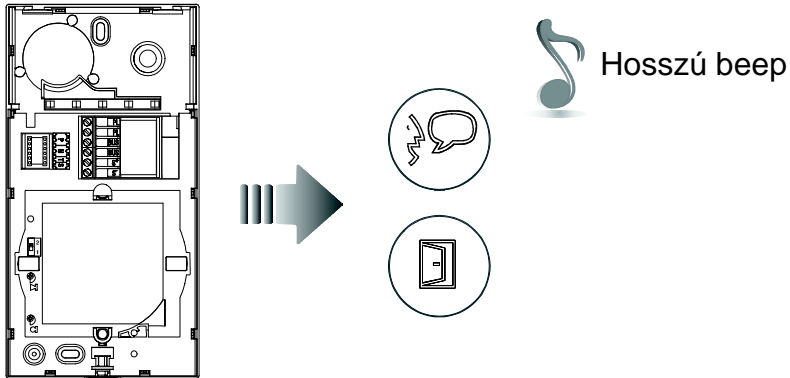

### A "Master" kártya törlése

Tartsa nyomva 5mp-nél tovább a (12) "Kulcskártya programozó / Reset" gombot, míg az (7) "Ajtónyitás" LED-je villogni kezd, illetve a visszajelző hang hallható:

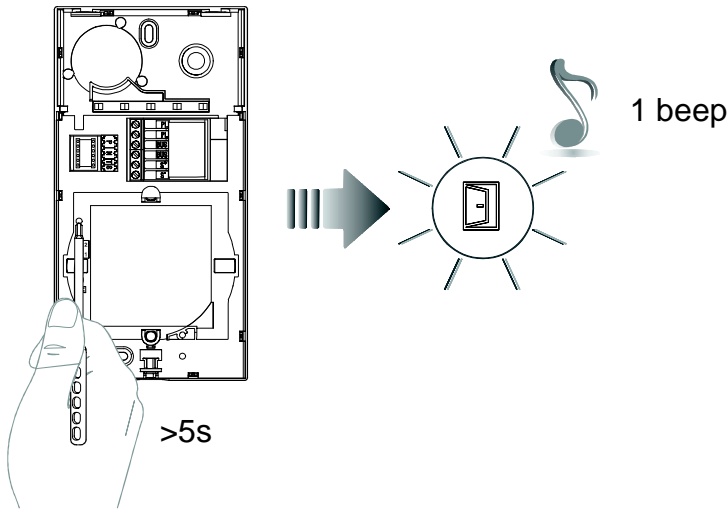

Nyomja újra további 10mp-ig a (12) "Kulcskártya programozó / Reset" gombot.

Ha a törlés végrehajtódik, az (7) "Ajtónyitás" LED-je felgyullad, illetve kettős hangjelzés hallható:

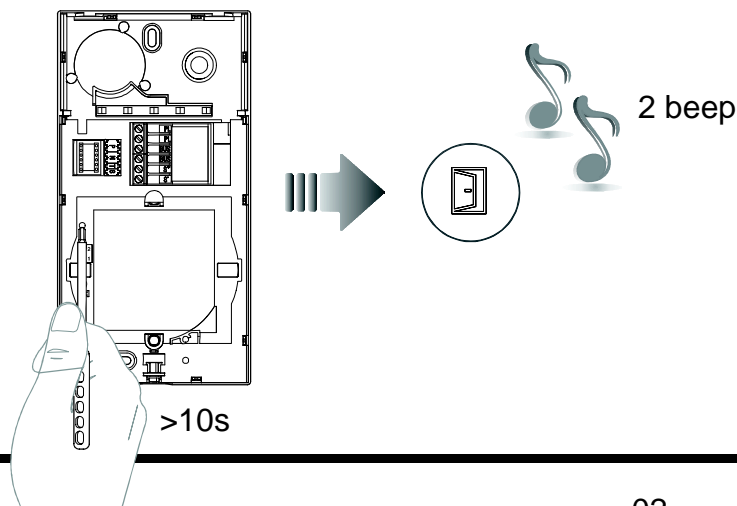

## A "Tulajdonos" kártyák programozása

Helyezze a "Master" kártyát közel az olvasóhoz, míg az (7) "Ajtónyitás" LED-je villogni kezd, illetve a visszajelző hang hallható:

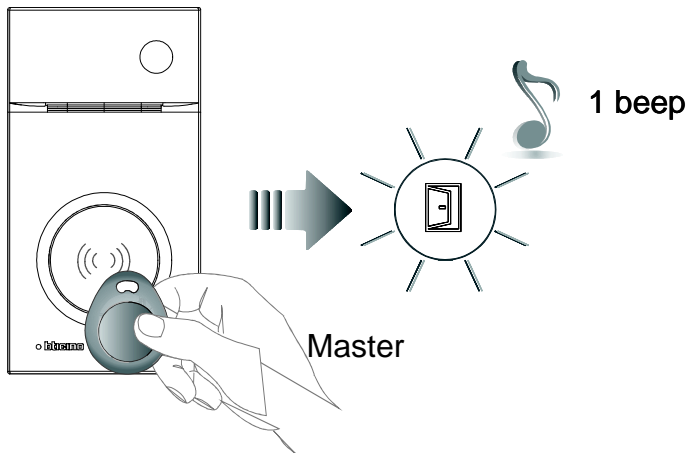

Helyezze a "Tulajdonos" kártyát közel az olvasóhoz, míg az (7) "Ajtónyitás" LED-je villogni kezd, illetve a kettős visszajelző hang hallható. Ha egyszerre több "Tulajdonos" kártyát szeretne programozni, mindegyiket helyezze egyesével az olvasóhoz az előző "Tulajdonos" kártya érintése után 30mp-en belül. Az utolsó "Tulajdonos" kártya érintése után helyezze ismét a "MASTER" kártyát az olvasóhoz, majd várjon 30mp-et. Rövid hangjelzés jelzi, hogy a programozás sikerült.

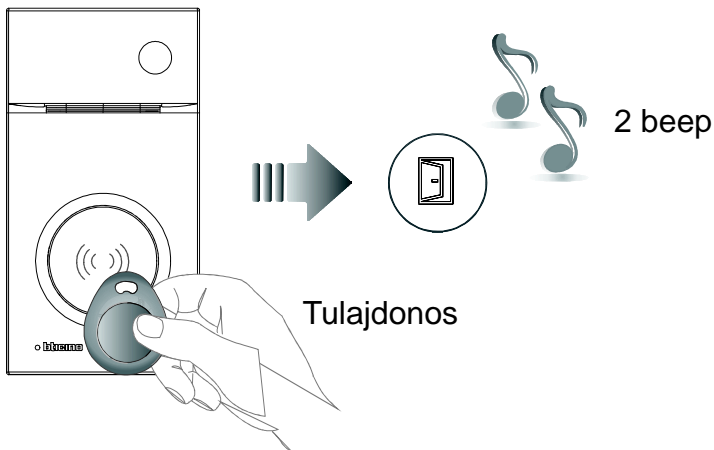

Ha létrehozás nem sikerül, az (7) "Ajtónyitás" ikon és a (6) "Kommunikáció" LED egyszerre felgyullad és hosszú hangjelzés hallható.

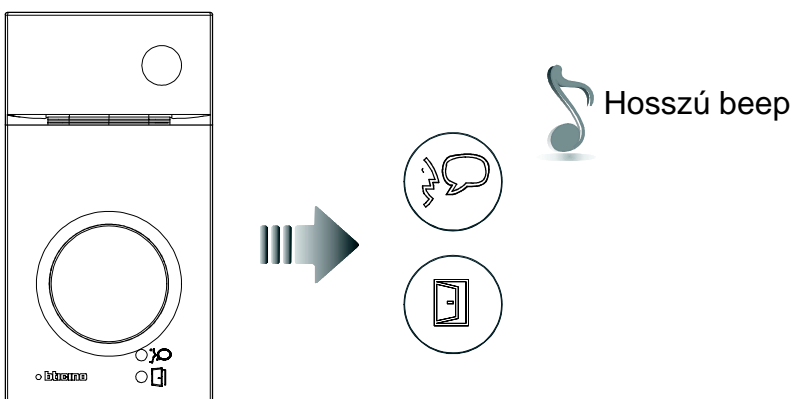

## Minden "Tulajdonos" kártya törlése a memóriából

Helyezze a "Master" kártyát közel az olvasóhoz, míg az (7) "Ajtónyitás" LED-je villogni kezd, illetve a visszajelző hang hallható:

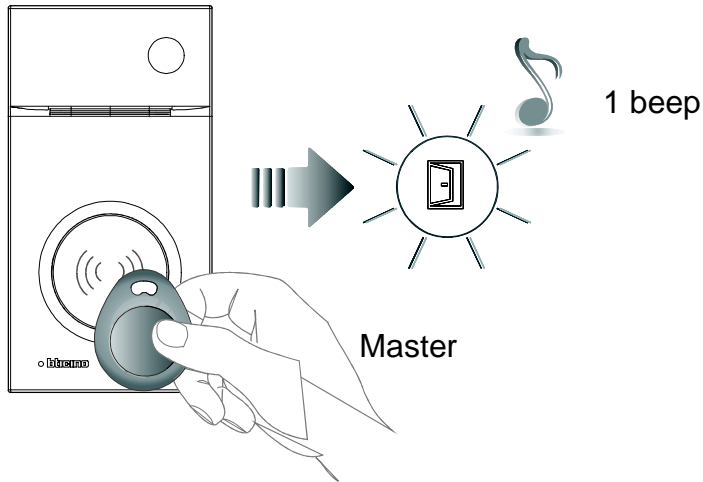

Helyezze kétszer a "Master" kártyát közel az olvasóhoz. Ha a törlés sikerült az (7) "Ajtónyitás" LED-je felgyullad, illetve a kettős visszajelző hang hallható:

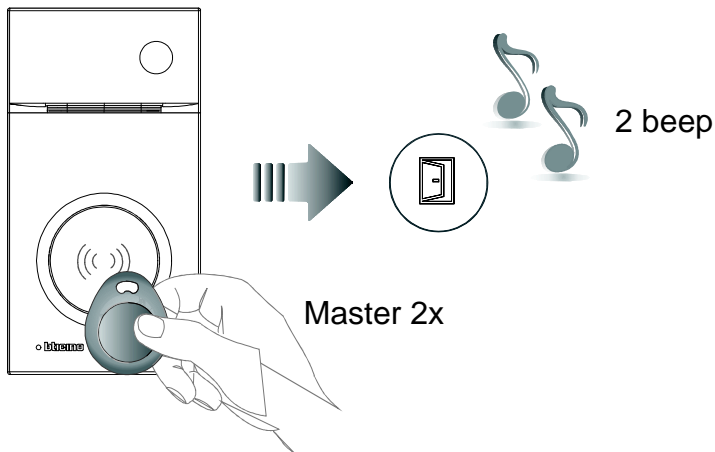

## Reset

Minden előzőleg mentett kulcskártya törléséhez (master és tulajdonos) a kaputábla reset-elhető. Távolítsa el a kaputábla (3) BUS csatlakozóját. Tartsa nyomva (12) "Kulcskártya programozó / Reset" gombot és közben csatlakoztassa kaputábla (3) BUS csatlakozóját.

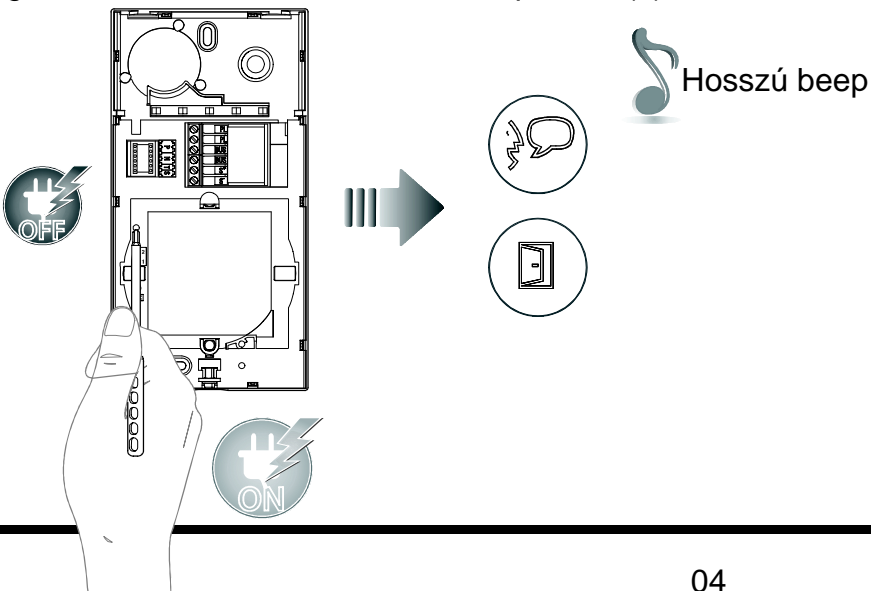

Továbbra is tartsa nyomva (12) "Kulcskártya programozó / Reset" gombot, míg az (7) "Ajtónyitás" ikon és a (6) "Kommunikáció" LED egyszerre felgyullad és hosszú hangjelzés hallható.