

Ez a csomag lehetővé teszi, hogy központosítsa otthona redőnyvezérlését

**Csomag tartalma**

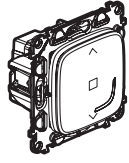

Előzetesen párosított redőnykapcsoló



Előzetesen párosított vezeték nélküli redőnykapcsoló

Ez a termék kizárólag a Valena Allure with Netatmo redőnykapcsolóval kompatibilis.



Védőburkolat

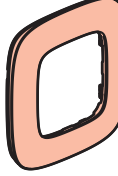

Keret

x 2

x 4

Kétoldalú ragasztószalag

**Jellemzők**

 +45°C +5°C 100-240 VAC 50/60 Hz	 1 x 2,5 mm <sup>2</sup> 2 x 1,5 mm <sup>2</sup>	 ① Redőnymotor
100 VAC max.	1 x 270 VA	

**Biztonsági előírások**

A terméket csak villamos szakember szerelheti fel. A szakszerűtlen felszerelés és/vagy a szakszerűtlen használat áramütés vagy elektromos tűz kockázatával jár. Felszerelés előtt olvassa el a használati utasítást, vegye figyelembe a termékspecifikus szerelési körülményeket. Ne szerdje szét a terméket. **Legrand** terméket kizárólag a **Legrand** által képzett és elismert szakember szerelheti szét és javíthatja meg. Illetéketlen személy által történt beavatkozás esetén minden garanciális, csere vagy szavatossági igény megszűnik. Csak eredeti **Legrand** tartozékokat használjon.

LE10951AA

**Mielőtt hozzálátna**

Központosítsa otthona redőnyvezérlését intelligens és vezeték nélküli redőnykapcsolók segítségével

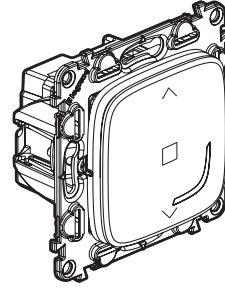

Intelligens redőnykapcsoló (a csomag 1 kapcsolót tartalmaz)

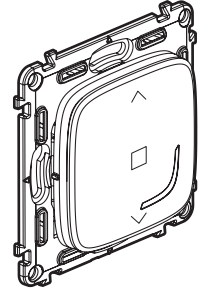

Vezeték nélküli redőnykapcsoló (a csomag 1 vezeték nélküli vezérlőt tartalmaz)

ÉS  
x 1  
vagy több

x 1  
vagy több

Ez a csomag kizárólag redőnykapcsolókkal és vezeték nélküli redőnykapcsolókkal működik.

2

① **Kötelező biztonsági óvintézkedések**



**OFF**

A megszakító lekapcsolásával biztosítsa az áramkörön a feszültségmentes állapotot.

② **Beszereles előtt ellenőrizze, hogy a rendszeren a feszültségmentesítés megtörtént-e?**

② **A redőnykapcsoló beszerelése**

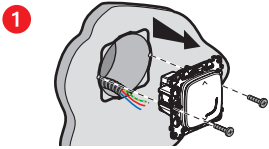

Szerelje le a már meglévő kapcsolót.

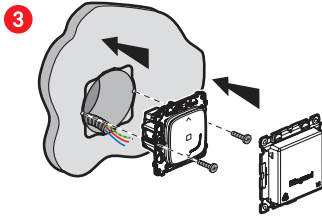

② **Kösse be a redőnykapcsolót.**

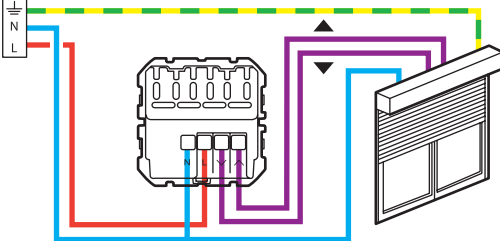

Frekvenciasáv: 2,4–2,4835 GHz  
Teljesítményszint: <100 mW

— N (null) = kék  
— L (fázis) = ált. fekete, barna (TILOS: kék és zöld/sárga)  
— ⊥ (földelés) = zöld/sárga

A redőnykapcsoló kompatibilis minden mechanikus vagy elektromechanikus végállás kapcsolóval ellátott redőnyökkel, amelyeket klasszikus vezetékű redőnykapcsoló vezérel. Nem kompatibilis a közvetlenül rádióvezéreléses motorokkal. A kompatibilitás ellenőrzéséhez olvassa el a redőnyök használati utasítását.

3

③ **A redőnykapcsoló áram alá helyezése**

**Kötelezően betartandó beszerelési lépés:**



**ON**

Kapcsolja vissza az áramellátást a fő megszakító segítségével.

② A redőnykapcsoló jelzőfénye narancssárga fényel villog.

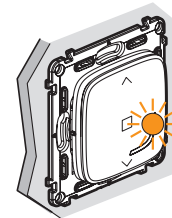

4

#### 4 A csomagban található vezeték nélküli kapcsoló beszerelése

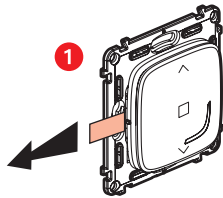

Vegye ki a **csomagban található** vezeték nélküli kapcsolót. Távolítsa el a védőfóliát a vezeték nélküli kapcsolóból.

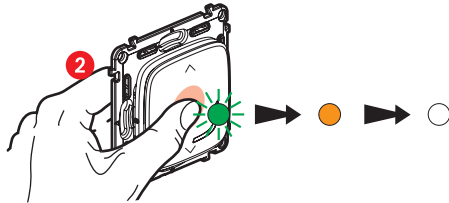

Nyomja meg **röviden** a vezeték nélküli kapcsolót az aktiválásához. Ekkor a jelzőfény zölden villog, ezután átvált folyamatos narancssárga fényre, majd kialszik.

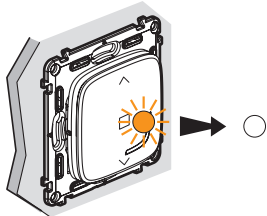

A csomaghoz mellékelt **intelligens redőnykapcsoló** jelzőfénye kialszik.

**A központosított redőnyvezérlésű rendszer üzembe helyezése befejeződött.**

5

Ha szeretne további vezeték nélküli vezérlőt hozzáadni, lépjen át közvetlenül a következő lépésre: 8.

#### 5 Szeretne további intelligens terméket hozzáadni:

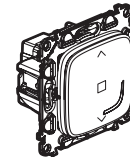

Kösse be a redőnykapcsolókat a csomagolásukban található beszerelési útmutató segítségével.

#### 6 A intelligens termékek áram alá helyezése

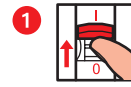

Kapcsolja vissza az áramellátást a fő megszakító segítségével.

ON

**Fontos, hogy az összes intelligens terméket egyidejűleg helyezze áram alá.**

2 A további intelligens termékek jelzőfénye folyamatos piros fényrel világítani kezd. Csak a csomaghoz mellékelt redőnykapcsoló jelzőfénye marad kikapcsolva.

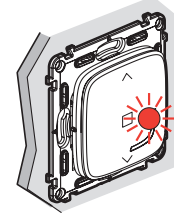

6

#### 7 További intelligens termékek konfigurálása

1 Nyomja meg és tartsa lenyomva a már beszerelt vezeték nélküli főkapcsoló(a kezdő csomag tartalmazza) közepét, míg a vezérlő jelzőfénye narancssárga fényrel röviden világít, majd engedje fel.

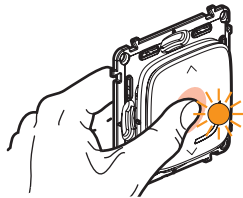

2 A intelligens termékek jelzőfényei egymás után folyamatos narancssárga fényrel világítani kezdenek.

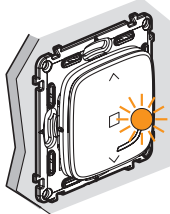

3 Véglegesítse a konfigurálást.

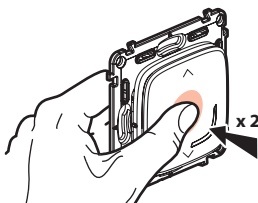

**Nyomja meg kétszer röviden a vezeték nélküli kapcsoló közepét.**

**A összes termék jelzőfénye kialszik.**

**Az Ön vezeték nélküli vezérlője minden bekötött terméket vezérel.**

7

#### 8 További vezeték nélküli kapcsolók beszerelése:

1 Nyomja meg és tartsa lenyomva a már beszerelt vezeték nélküli főkapcsoló (a kezdő csomag tartalmazza) közepét, míg a vezérlő jelzőfénye narancssárga fényrel röviden világít, majd engedje fel.

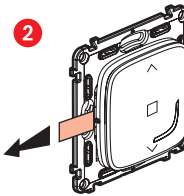
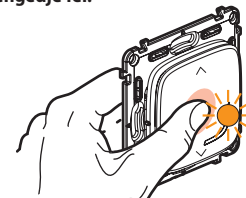

Távolítsa el minden egyes vezeték nélküli vezérlő védőcsíkját.

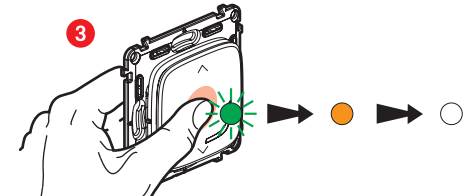

Nyomja meg **röviden** a vezeték nélküli vezérlők mindegyikét az aktiválásához. Ekkor a jelzőfényük zöld fényrel villog, ezután átvált folyamatos narancssárga fényre, majd kialszik.

4 Véglegesítse a konfigurálást.

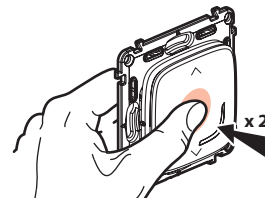

**Nyomja meg kétszer röviden az egyik vezeték nélküli kapcsoló közepét.**

**A összes termék jelzőfénye kialszik.**

**A központosítás befejeződött: az összes intelligens termék szabályozható valamennyi vezeték nélküli vezérlő segítségével.**

8

## 9 A vezeték nélküli kapcsolók rögzítése

Rögzítse a vezeték nélküli kapcsolókat a kívánt helyen.



A vezeték nélküli kapcsolókat véglegesen is rögzítheti a falon, csavarok segítségével.

## 10 A keretek felszerelése

Szerelje fel a kereteket a szettben található intelligens termékekre.

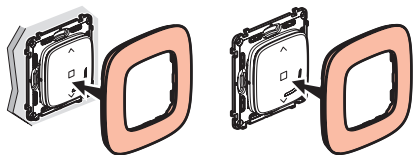

[www.legrand.hu](http://www.legrand.hu)

LEGRAND - 6600 SZENTES, Ipartelepi út 14. Magyarország  
[www.legrand.hu](http://www.legrand.hu)

## Egy vezeték nélküli kapcsoló elemcseréje

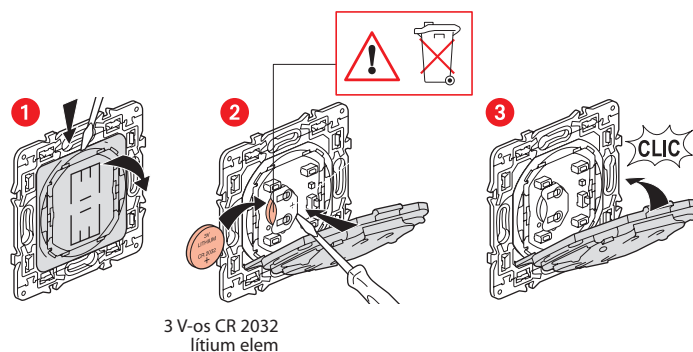

3 V-os CR 2032  
lítium elem

## EGYSZERŰSÍTETT EU MEGFELELŐSÉGI NYILATKOZAT

Alulírott

**Legrand**

kijelentjük, hogy a jelen útmutatóban említett rádióberendezések megfelelnek a 2014/53/EU irányelvnek.

Az EU-megfelelőségi nyilatkozat teljes szövege a következő

weboldalon érhető el:

[www.legrandoc.com](http://www.legrandoc.com)