

Alternatív kapcsolás vezeték nélküli és intelligens kapcsoló segítségével. Egészítse ki a rendszerét további Netatmo intelligens eszközökkel: **csatlakozó aljzat, lámpakapcsoló, intelligens mikromodul és vezeték nélküli kapcsolók** (külön-külön megvásárolhatóak)

### Csomag tartalma

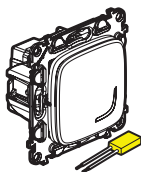

Előzetesen párosított intelligens kapcsoló + kompenzátor



Előzetesen párosított vezeték nélküli kapcsoló

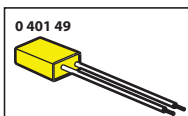

	100/240 V~
	50/60 Hz
	11 mA
	-5°C → +55°C

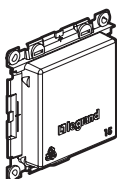

Védőburkolat

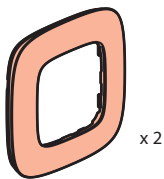

Keret

x 4

Kétoldalú ragasztószalag

### ⚠ Biztonsági előírások

A terméket csak villamos szakember szerelheti fel. A szakszerűtlen felszerelés és/vagy a szakszerűtlen használat áramütés vagy elektromos tűz kockázatával jár. Felszerelés előtt olvassa el a használati utasítást, vegye figyelembe a termék specifikus szerelési körülményeket. Ne szedje szét a terméket. **Legrand** terméket kizárólag a **Legrand** által képzett és elismert szakember szedheti szét és javíthatja meg. Illetéktelen személy által történt beavatkozás esetén minden garanciális, csere vagy szavatossági igény megszűnik. Csak eredeti **Legrand** tartozékokat használjon.

LE10949AA

### Mielőtt hozzátárna: vezetékezéssel kapcsolatos óvintézkedések

Egy fényforrás **két vagy több kapcsolóval történő vezérléséhez** kizárólag a következő termékeket használja:

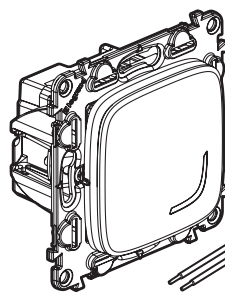

Intelligens kapcsoló + kompenzátor (a csomag tartalmazza)

ÉS

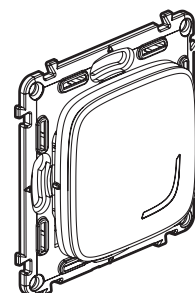

Vezeték nélküli kapcsoló (a csomag 1 vezeték nélküli vezérlőt tartalmaz)

⚠ Ne használjon két intelligens kapcsolót (fényerő-szabályozási lehetőséggel) egy világítást egyidejű vezérléséhez.

### Alternatív kapcsoló cseréjére vonatkozó tipp:

a régi beépített kapcsoló cseréje a vezeték nélküli kapcsolóra.

Használjon egy vezetékösszekötőt az 1-es és 2-es érintkezőszálak és a lámpaszál összekötésére

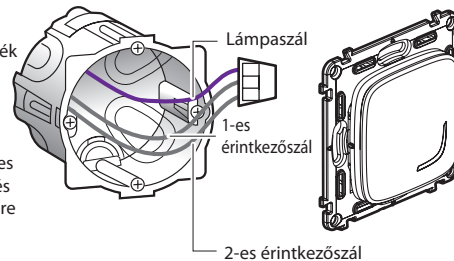

2

## 1 Kötelező biztonsági óvintézkedések



**OFF**  
Kapcsolja le a megszakítót.

**2** **Beszérelés előtt ellenőrizze, hogy a rendszeren a feszültségmentesítés megtörtént-e?**

## 2 Kapcsoló beszerelése

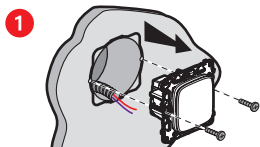

Szerelje le a már meglévő kapcsolót.

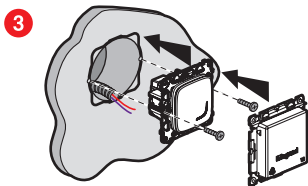

**2** Kösse be a kapcsolót.

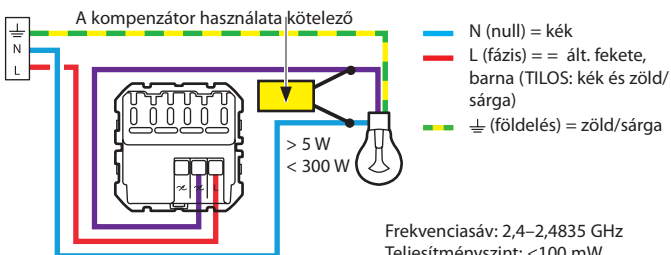

A kapcsoló megfelelő működéséhez **kötelező** a feszültség alá helyezést megelőzően a mellékelt **kompenzátor** bekötése, amelyet a terheléshez a lehető legközelebb kell beiktatni, valamint **egy izzó** beszerelése.

## 2 Kapcsoló beszerelése (folytatás)

A kapcsoló alapesetben (ON/OFF) az alábbi izzókkal működik:

+45°C +5°C		2 x 2,5 mm <sup>2</sup>		<b>LED Dimmable</b>			
100-240 VAC 50/60 Hz							
240 VAC	Max.		300 W	(*)60 W	60 W	300 VA	300 VA
	Min.		7 W	5 W	9 W	10 VA	35 VA
100 VAC	Max.		150 W	(*)30 W	30 W	150 VA	150 VA
	Min.		7 W	5 W	9 W	10 VA	35 VA

(\*) vagy max. 10 izzó. A megfelelő fényerősség érdekében azonos gyártótól származó azonos izzótípusok használata javasolt.

(\*\*) Csak olyan transzformátorokat használjon, amelyek elektronikus kapcsolókkal működnek. Vegye figyelembe a transzformátor veszteségeit a teljesítmény kiszámításakor. A transzformátorok névleges teljesítményének több mint 60% -ára kell méretezni.

## 3 Kapcsoló áram alá helyezése

⚠ **Kötelezően betartandó beszerelési lépés:**



**1** Kapcsolja vissza az áramellátást a fő megszakító segítségével.

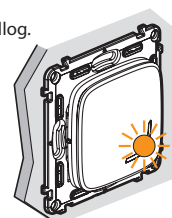

**2** A kapcsoló jelzőfénye narancssárga fényel villog.

#### 4 A csomagban található vezeték nélküli kapcsoló beszerelése

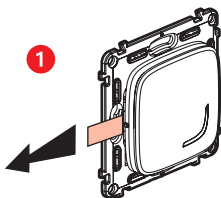

Vegye ki a **csomagban található** vezeték nélküli kapcsolót. Távolítsa el a védőfóliát a kapcsolóból.

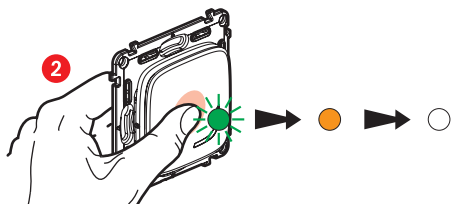

Nyomja meg **röviden** a vezeték nélküli kapcsolót az aktiválásához. Ekkor a jelzőfény zölden villog, ezután átvált folyamatos narancssárga fényre, majd kialszik.

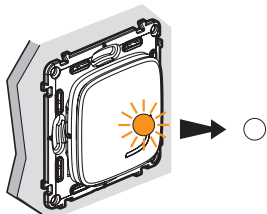

A csomaghoz mellékelt **intelligens kapcsoló** jelzőfénye kialszik.

**Az alternatív kapcsoló szett üzembe helyezése befejeződött.**

5

Ha szeretne további vezeték nélküli kapcsolót hozzáadni, térjen át közvetlenül a következő lépésre: 8

#### 5 Szeretne további intelligens terméket hozzáadni

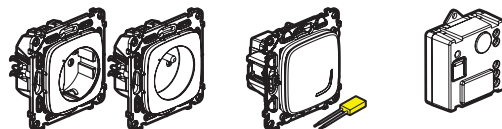

Csatlakozó aljzat

Intelligens kapcsoló +  
kompenzátor

Intelligens vezérelhető  
mikromodul

A vezetékes termékeket csatlakoztassa a csomagolásukban található beszerelési útmutatók segítségével.

#### 6 A bekötött termékek áram alá helyezése



Kapcsolja vissza az áramellátást a fő megszakító segítségével.

**Fontos, hogy az összes bekötött terméket egyidejűleg helyezze áram alá.**

2 A további bekötött termékek jelzőfénye folyamatos piros fényrel világítani kezd. Csak a csomaghoz mellékelt kapcsoló jelzőfénye marad kikapcsolva.

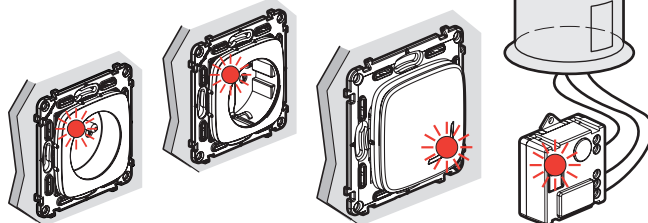

6

#### 7 További intelligens termékek konfigurálása

1 Nyomja meg és tartsa lenyomva a már beszerelt vezeték nélküli főkapcsoló(a kezdő csomag tartalmazza) közepét, míg a vezérlő jelzőfénye narancssárga fényrel röviden világít, majd engedje fel.

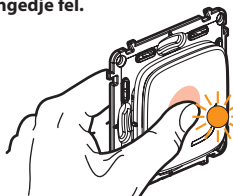

2 A intelligens termékek jelzőfényei egymás után folyamatos narancssárga fényrel világítani kezdenek.

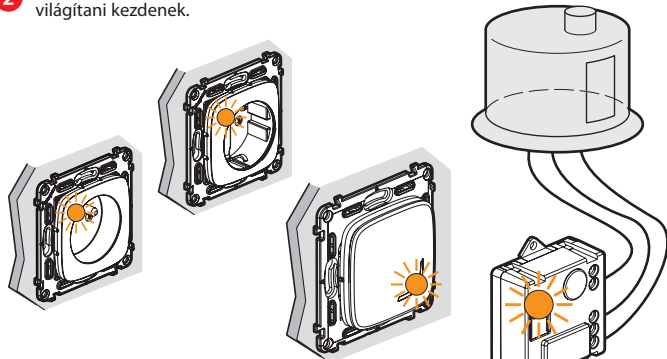

3 Véglegesítse a konfigurálást.



Nyomja meg kétszer **röviden** az egyik vezeték nélküli főkapcsoló közepét.

**Az összes termék jelzőfénye kialszik.**

A központosított rendszer működőképes: az összes bekötött termék szabályozható valamennyi vezeték nélküli kapcsoló segítségével.

7

#### 8 További vezeték nélküli kapcsolók beszerelése:

1 Nyomja meg és tartsa lenyomva a már beszerelt vezeték nélküli főkapcsoló (a kezdő csomag tartalmazza) közepét, míg a vezérlő jelzőfénye narancssárga fényrel röviden világít, majd engedje fel.

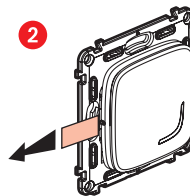
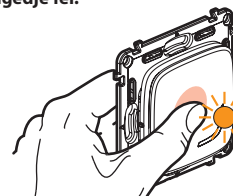

Távolítsa el minden egyes vezeték nélküli kapcsolóból a védőfóliát.

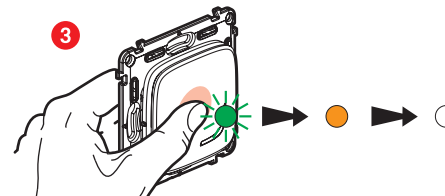

Nyomja meg **röviden** a vezeték nélküli kapcsolókat az aktiválásához. Ekkor a jelzőfényük zöld fényrel villog, ezután átvált folyamatos narancssárga fényre, majd kialszik.

4 Véglegesítse a konfigurálást.

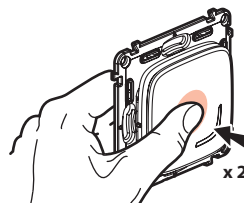

Nyomja meg kétszer **röviden** az egyik vezeték nélküli kapcsoló közepét.

**A összes termék jelzőfénye kialszik.**

A központosítás befejeződött: az összes bekötött termék szabályozható valamennyi vezeték nélküli vezérlő segítségével.

8

## 9 A vezeték nélküli kapcsolók rögzítése

Rögzítse a vezeték nélküli kapcsolókat a kívánt helyen.

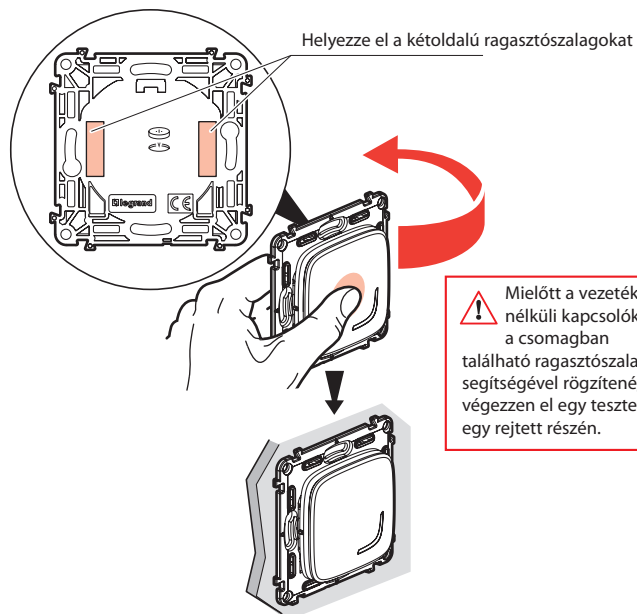

A vezeték nélküli kapcsolókat véglegesen is rögzítheti a falon, csavarok segítségével.

## 10 A keretek felszerelése

Szerelje fel a kereteket a szettben található intelligens termékekre.

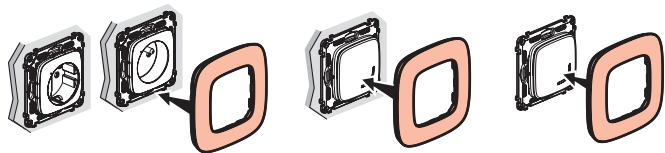

9



[www.legrand.hu](http://www.legrand.hu)

LEGRAND - 6600 SZENTES, Ipartelepi út 14. Magyarország  
[www.legrand.hu](http://www.legrand.hu)

## A vezeték nélküli kapcsoló elemcseréje

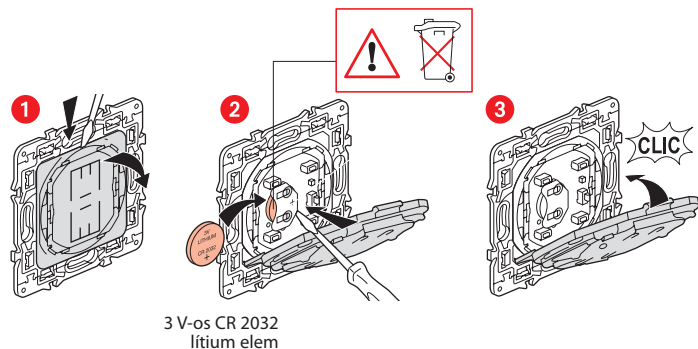

## EGYSZERŰSÍTETT EU MEGFELELŐSÉGI NYILATKOZAT

Alulírott

**Legrand**

kijelentjük, hogy a jelen útmutatóban említett rádióberendezések megfelelnek a 2014/53/EU irányelvnek.

Az EU-megfelelőségi nyilatkozat teljes szövege a következő weboldalon érhető el:

[www.legrandoc.com](http://www.legrandoc.com)