

Ez a csomag lehetővé teszi, hogy központosítsa otthona redőnyvezérlését

Csomag tartalma

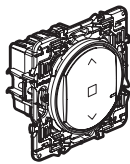

Előzetesen párosított redőnykapcsoló

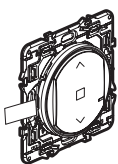

Előzetesen párosított vezeték nélküli redőnykapcsoló

⚠ Ez a termék kizárólag a Céliane with Netatmo redőnykapcsolóval kompatibilis.



Védőburkolat

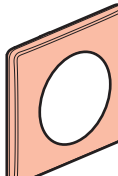

Keret

x 2

x 4

Kétoldalú ragasztószalag

Jellemzők

| | | |
|--|--|-------------------|
| +45°C +5°C 100-240 VAC 50/60 Hz | 1 x 2,5 mm ² 2 x 1,5 mm ² | ① Redőnymotor |
| | | |
| 100 VAC max. | 1 x 270 VA | |

⚠ Biztonsági előírások

A terméket csak villamos szakember szerelheti fel. A szakszerűtlen felszerelés és/vagy a szakszerűtlen használat áramütés vagy elektromos tűz kockázatával jár. Felszerelés előtt olvassa el a használati utasítást, vegye figyelembe a termékspecifikus szerelési körülményeket. Ne szedje szét a terméket. **Legrand** terméket kizárólag a **Legrand** által képzett és elismert szakember szedheti szét és javíthatja meg. Illetéktelen személy által történt beavatkozás esetén minden garanciális, csere vagy szavatossági igény megszűnik. Csak eredeti **Legrand** tartozékokat használjon.

LE10713AA

Mielőtt hozzálátna

Központosítsa otthona redőnyvezérlését intelligens és vezeték nélküli redőnykapcsolók segítségével

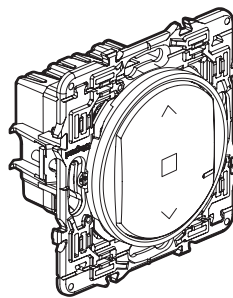

Intelligens redőnykapcsoló (a csomag 1 kapcsolót tartalmaz)

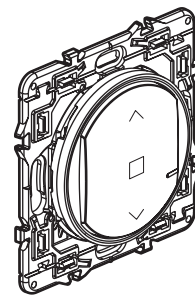

Vezeték nélküli redőnykapcsoló (a csomag 1 vezeték nélküli vezérlőt tartalmaz)

ÉS

x 1 vagy több

x 1 vagy több

⚠ Ez a csomag kizárólag redőnykapcsolókkal és vezeték nélküli redőnykapcsolókkal működik.

2

① Kötelező biztonsági óvintézkedések



OFF

A megszakító lekapcsolásával biztosítsa az áramkörön a feszültségmentes állapotot.

② **Beszereles előtt ellenőrizze, hogy a rendszeren a feszültségmentesítés megtörtént-e?**

② A redőnykapcsoló beszerelése

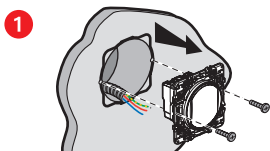

Szerelje le a már meglévő kapcsolót.

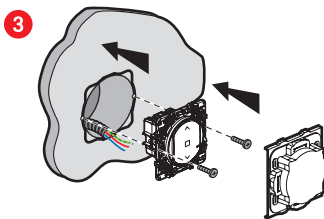

③

② Kösse be a redőnykapcsolót.

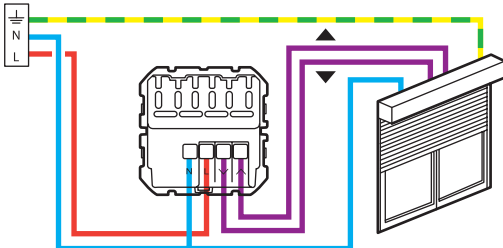

Frekvenciasáv: 2,4–2,4835 GHz
Teljesítményszint: <100 mW

— N (null) = kék
— L (fázis) = ált. fekete, barna (TILOS: kék és zöld/sárga)
— ⊥ (földelés) = zöld/sárga

A redőnykapcsoló kompatibilis minden mechanikus vagy elektromechanikus végállás kapcsolóval ellátot redőnyökkel, amelyeket klasszikus vezetékű redőnykapcsoló vezérel. Nem kompatibilis a közvetlenül rádióvezéreléses motorokkal. A kompatibilitás ellenőrzéséhez olvassa el a redőnyök használati utasítását.

3

③ A redőnykapcsoló áram alá helyezése

⚠ **Kötelezően betartandó beszerelési lépés:**



ON

Kapcsolja vissza az áramellátást a fő megszakító segítségével.

② A redőnykapcsoló jelzőfénye narancssárga fényel villog.

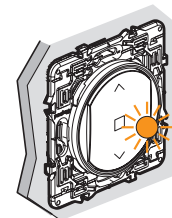

4

4 A csomagban található vezeték nélküli kapcsoló beszerelése

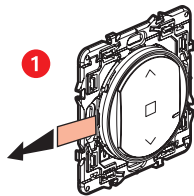

Vegye ki a **csomagban található** vezeték nélküli kapcsolót. Távolítsa el a védőfóliát a vezeték nélküli kapcsolóból.

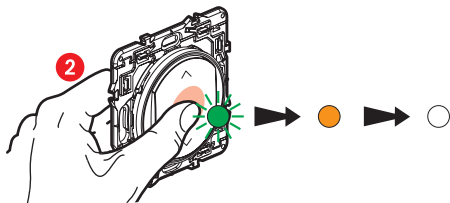

Nyomja meg **röviden** a vezeték nélküli kapcsolót az aktiválásához. Ekkor a jelzőfény zölden villog, ezután átvált folyamatos narancssárga fényre, majd kialszik.

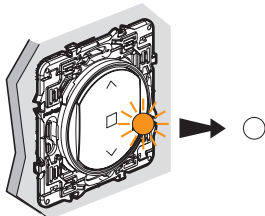

A csomaghoz mellékelt **intelligens redőnykapcsoló** jelzőfénye kialszik.

A központosított redőnyvezérlésű rendszer üzembe helyezése befejeződött.

5

Ha szeretne további vezeték nélküli vezérlőt hozzáadni, lépjen át közvetlenül a következő lépésre: 8.

5 Szeretne további intelligens terméket hozzáadni:

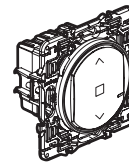

Kösse be a redőnykapcsolókat a csomagolásukban található beszerelési útmutató segítségével.

6 A intelligens termékek áram alá helyezése



Kapcsolja vissza az áramellátást a fő megszakító segítségével.

ON

Fontos, hogy az összes intelligens terméket egyidejűleg helyezze áram alá.

2 A további intelligens termékek jelzőfénye folyamatos piros fényrel világítani kezd. Csak a csomaghoz mellékelt redőnykapcsoló jelzőfénye marad kikapcsolva.

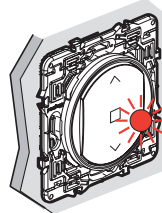

6

7 További intelligens termékek konfigurálása

1 Nyomja meg és tartsa lenyomva a már beszerelt vezeték nélküli főkapcsoló(a kezdő csomag tartalmazza) közepét, míg a vezérlő jelzőfénye narancssárga fényrel röviden világít, majd engedje fel.

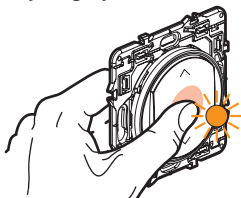

2 A intelligens termékek jelzőfényei egymás után folyamatos narancssárga fényrel világítani kezdenek.

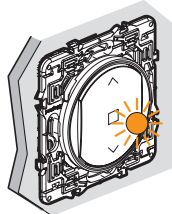

3 Véglegesítse a konfigurálást.

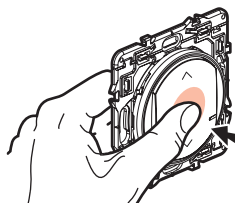

Nyomja meg kétszer röviden a vezeték nélküli kapcsoló közepét.

A összes termék jelzőfénye kialszik.

Az Ön vezeték nélküli vezérlője minden bekötött terméket vezérel.

7

8 További vezeték nélküli kapcsolók beszerelése:

1 Nyomja meg és tartsa lenyomva a már beszerelt vezeték nélküli főkapcsoló (a kezdő csomag tartalmazza) közepét, míg a vezérlő jelzőfénye narancssárga fényrel röviden világít, majd engedje fel.

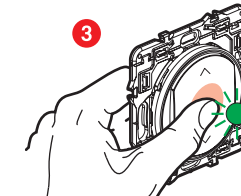
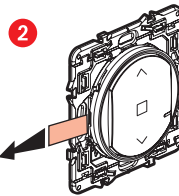
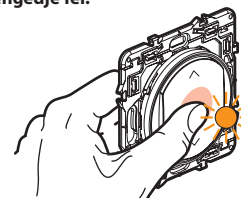

Távolítsa el minden egyes vezeték nélküli vezérlő védőcsíkját.

Nyomja meg **röviden** a vezeték nélküli vezérlők mindegyikét az aktiválásához. Ekkor a jelzőfényük zöld fényrel villog, ezután átvált folyamatos narancssárga fényre, majd kialszik.

4 Véglegesítse a konfigurálást.

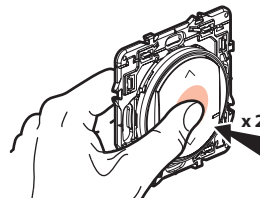

Nyomja meg kétszer röviden az egyik vezeték nélküli kapcsoló közepét.

A összes termék jelzőfénye kialszik.

A központosítás befejeződött: az összes intelligens termék szabályozható valamennyi vezeték nélküli vezérlő segítségével.

8

9 A vezeték nélküli kapcsolók rögzítése

Rögzítse a vezeték nélküli kapcsolókat a kívánt helyen.

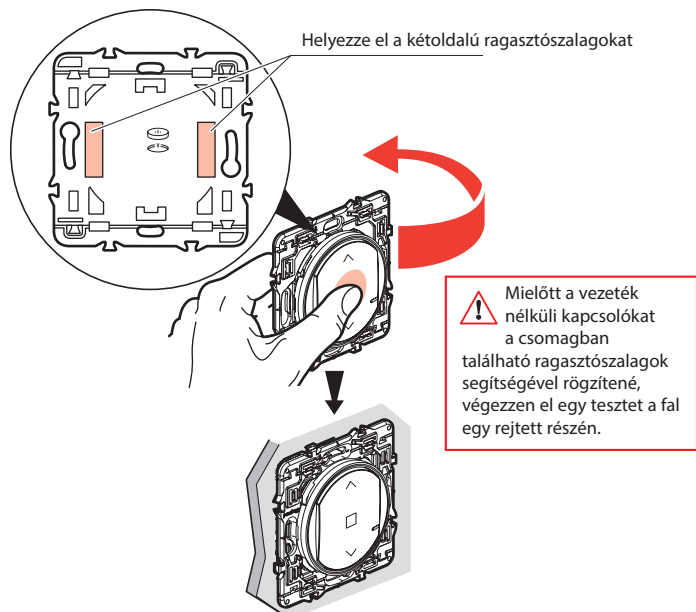

A vezeték nélküli kapcsolókat véglegesen is rögzítheti a falon, csavarok segítségével.

10 A keretek felszerelése

Szerelje fel a kereteket a szettben található intelligens termékekre.

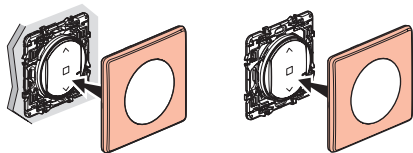

www.legrand.hu

LEGRAND - 6600 SZENTES, Ipartelepi út 14. Magyarország
www.legrand.hu

Egy vezeték nélküli kapcsoló elemseréje

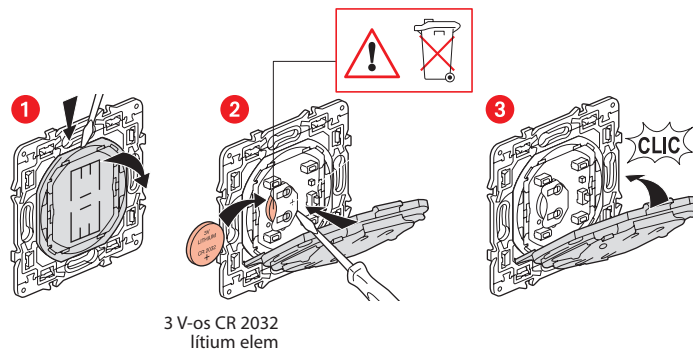

3 V-os CR 2032
lítium elem

EGYSZERŰSÍTETT EU MEGFELELŐSÉGI NYILATKOZAT

Alulírott

Legrand

kijelentjük, hogy a jelen útmutatóban említett rádióberendezések megfelelnek a 2014/53/EU irányelvnek.

Az EU-megfelelőségi nyilatkozat teljes szövege a következő

weboldalon érhető el:

www.legrandoc.com